

Afstöðumynd
1 : 500

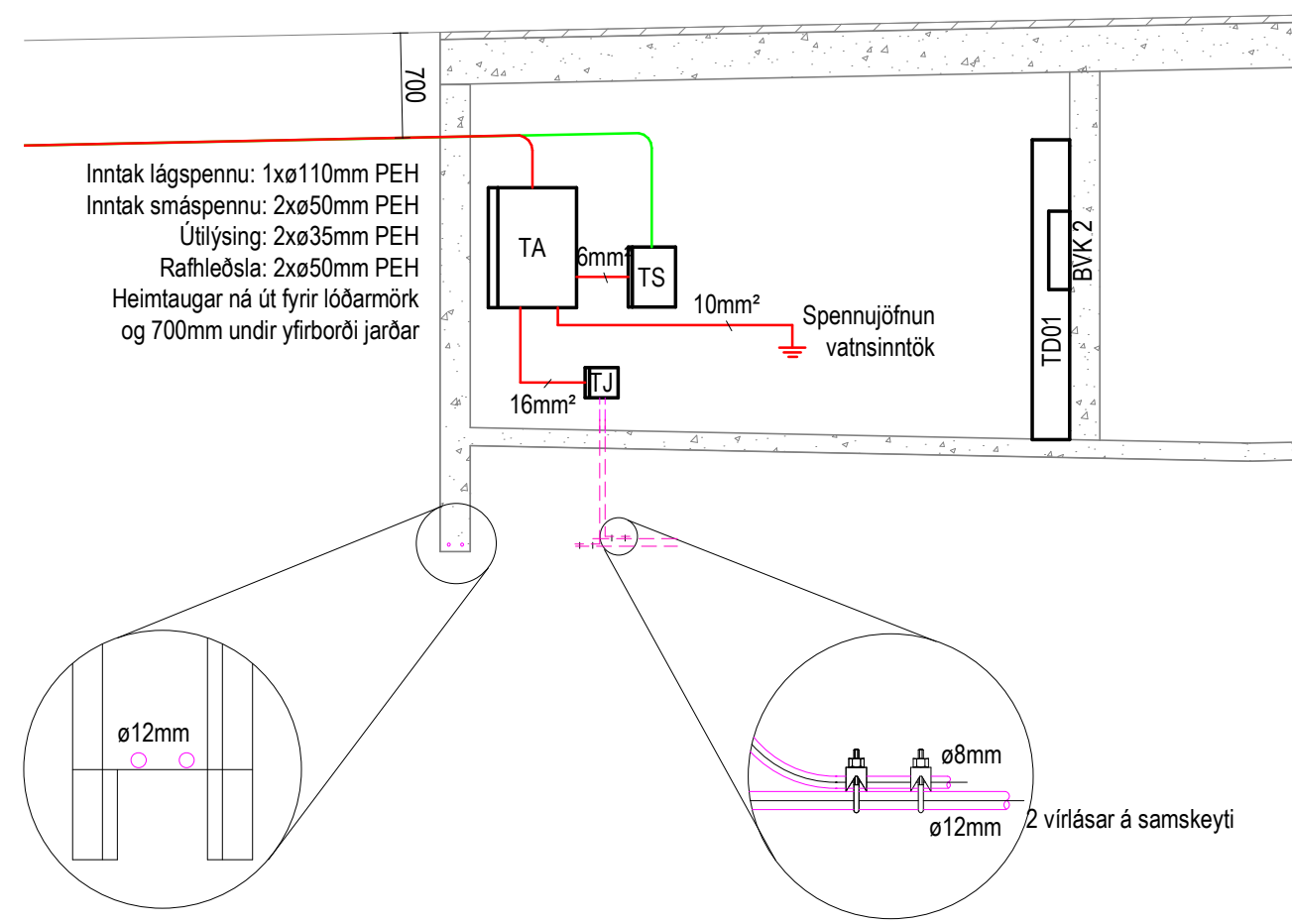

Snið í inntök
1 : 50

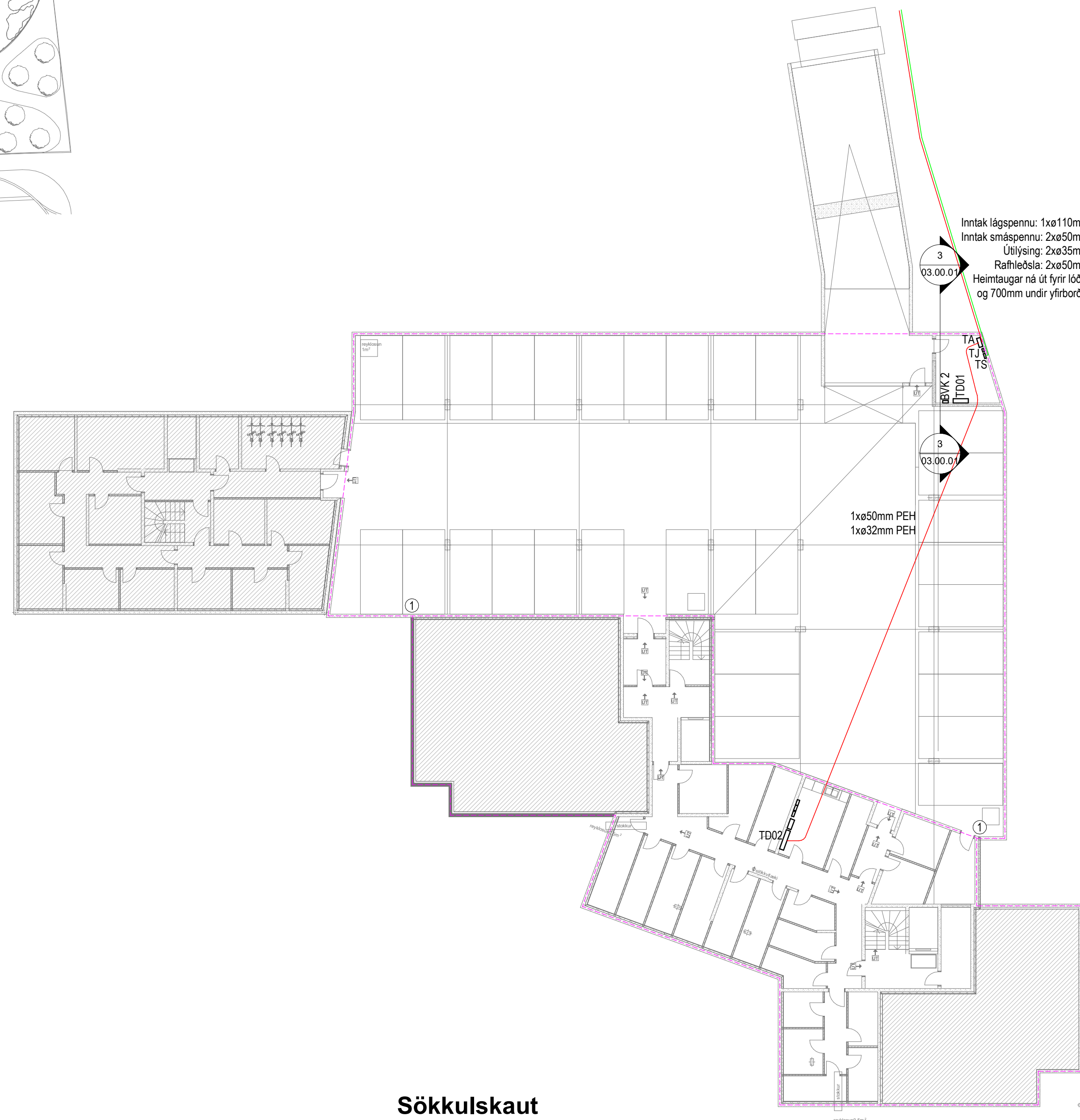

Sökkulskaut
1 : 200

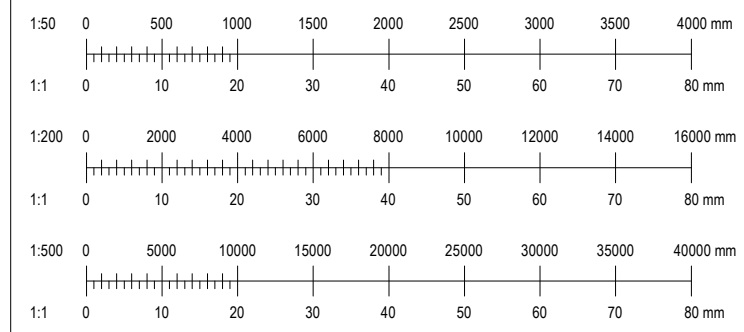

① Tengist sökkulskauti næsta húss og leða bilakjallara

Útg.	Dag.	Skýring	Br.	Sb.
------	------	---------	-----	-----

VERKHÖNNUN
VERKFRÆÐIRÁÐGJÖF

Katrínartúni 4, 105 Reykjavík
Sími: 570-5800, kt. 650107-1280
www.verkhonnun.is, verkhonnun@verkhonnun.is

Magnús B. Þórðarson kt. 030879-4149

Sambýkt fh. Verkhönnun ehf.

Undirritun samráðingarnúmera:

Verkefni:

APALSKARÐ 8
RAFLAGNIR
AFSTÖÐUMYND, SÖKKULSKAUT OG SNIÐ

Aðaluppdráttur:

thordur@verkhonnun.is	BEK	ÞKK	28.09.2022	Sjá teikn.	A1
Hanna	Teknað	Yfirfarið	Dagsetning	Málkvarði	Báðstærð

2018-01-008	03.00.01	
Verkefni	Teiknúmer	Breyting

HÖNNUNARSKILUR SÉR ALLAN RÉTTA A TEGNINGUM - FÖLJUFÖLUN ER HÁB SKRIFLEGI SAMBYRRI

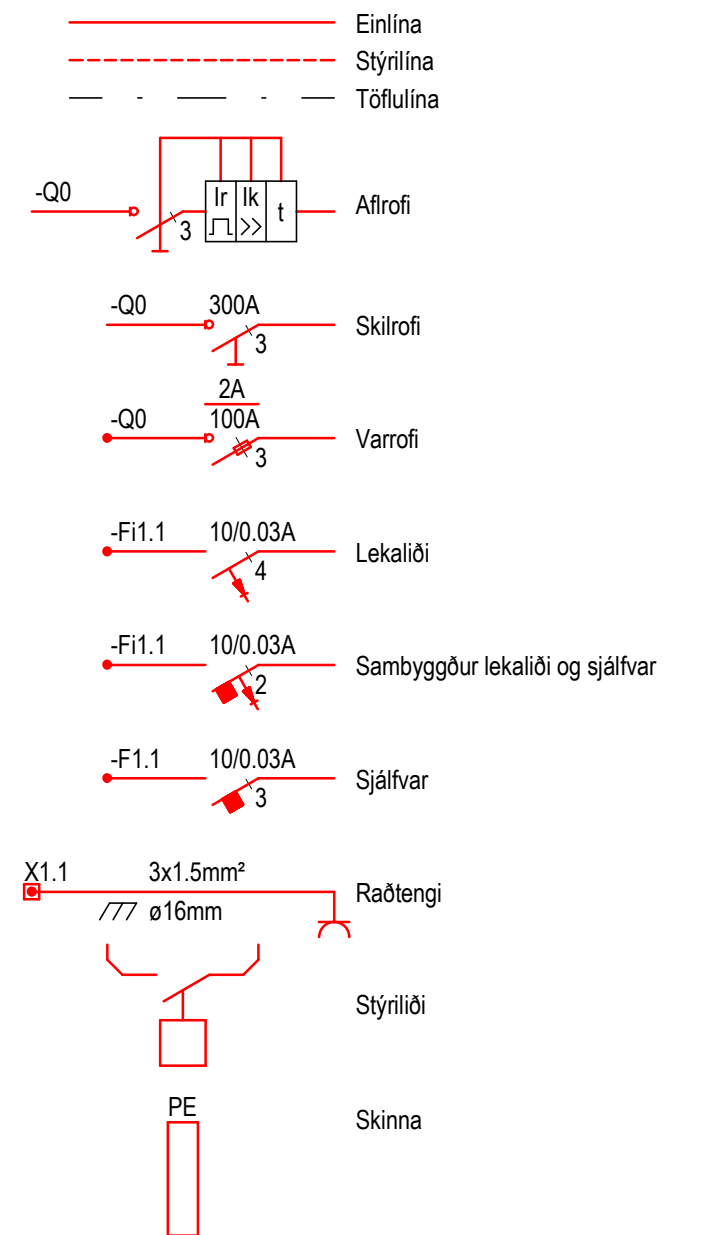
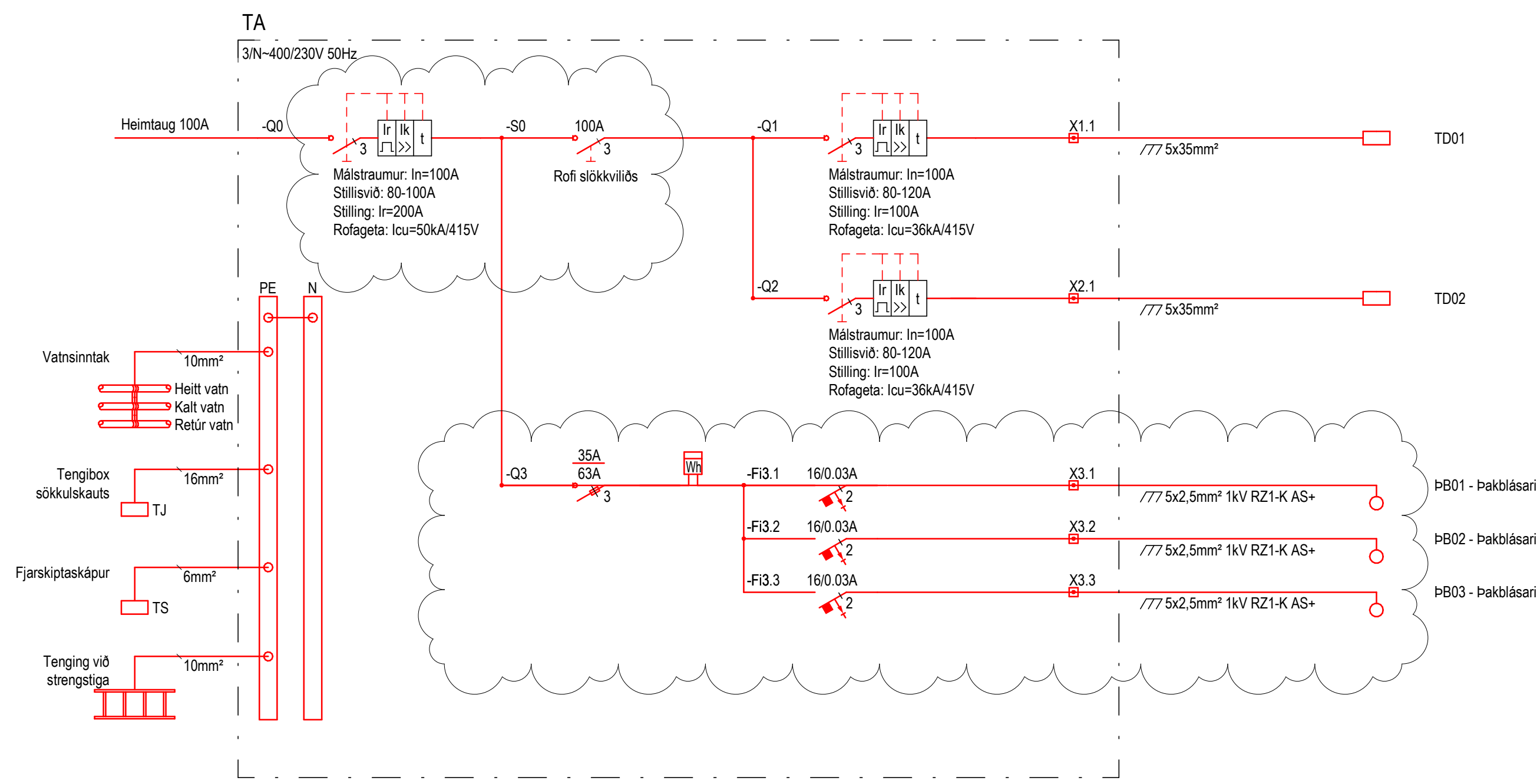

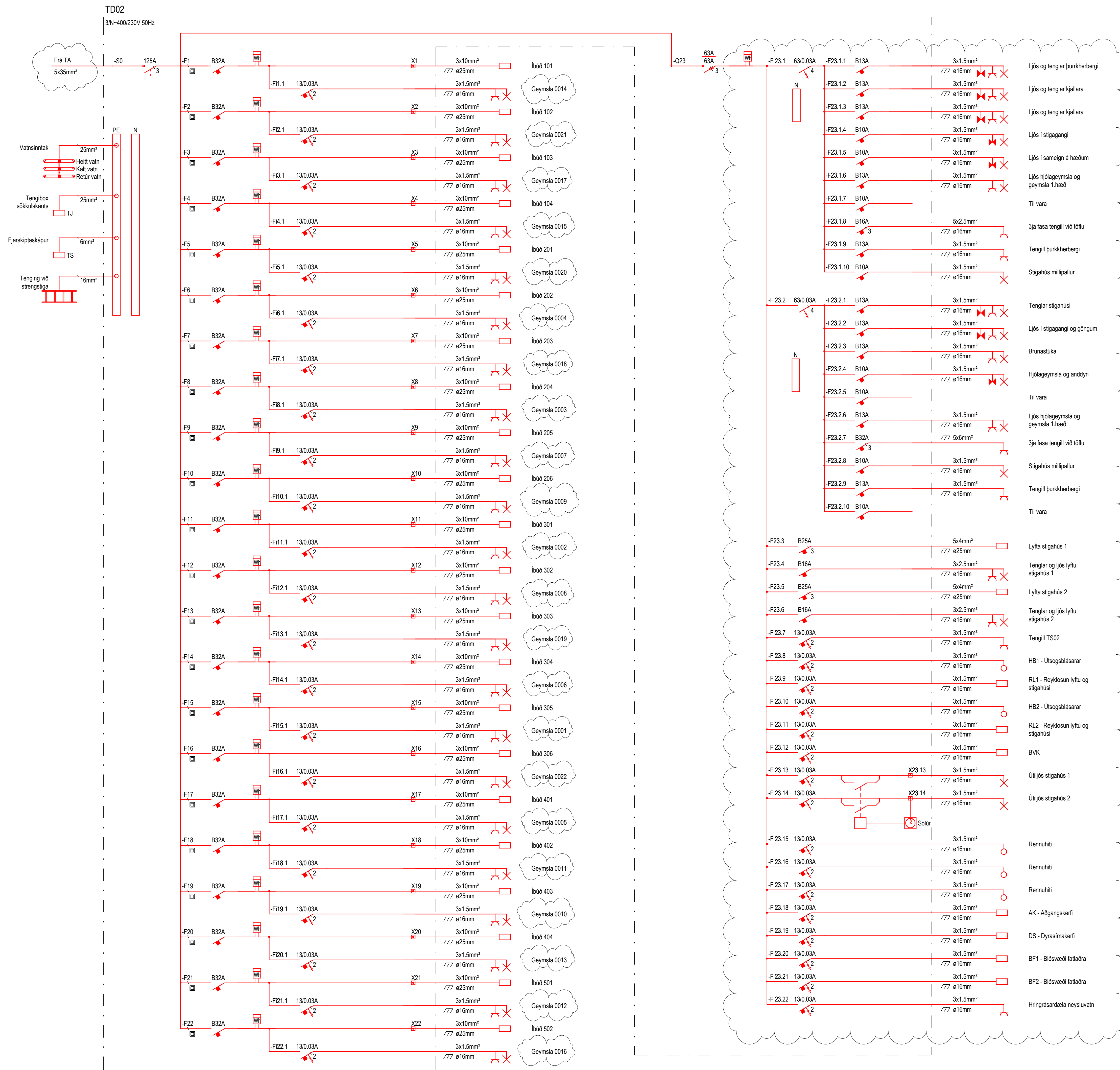

A	10.05.2023	Uppfærslur	SJ	PKK
Útg.	Dagur	Spring	St.	St.
VERKHÖNNUN VERKFRÆÐIRÁÐGJÖF				
Katrínartúni 4, 105 Reykjavík Sími: 570-5800, kt. 650107-1280 www.verkhonnun.is, verkhonnun@verkhonnun.is				
Magnús B. Þórðarson kt. 030879-4149 Samband í h. Verkhönnun ehf.				
Undirritun samráðsáttugasamráðgjafar:				
Verkhönnun				
APALSKARÐ 8				
RAFLAGNIR				
EINLÍNUMYND TD02				
Aðaluppdráttur:				
thordur@verkhonnun.is	BDÓ	PKK	30.11.2022	A1
Hanna	Tekna	Yfirskt.	Dagsetning	Málkvarði
2018-01-008	21.00.02		A	
Verkhönnun		Tel. númer		Breyting
HÖNNUNIR ÁSKILUR SER ALLAN RÉTTA A TERNINGUM - FÖLDFÖLUN ER HÁB SKRIFLEGI SAMBYRRI				

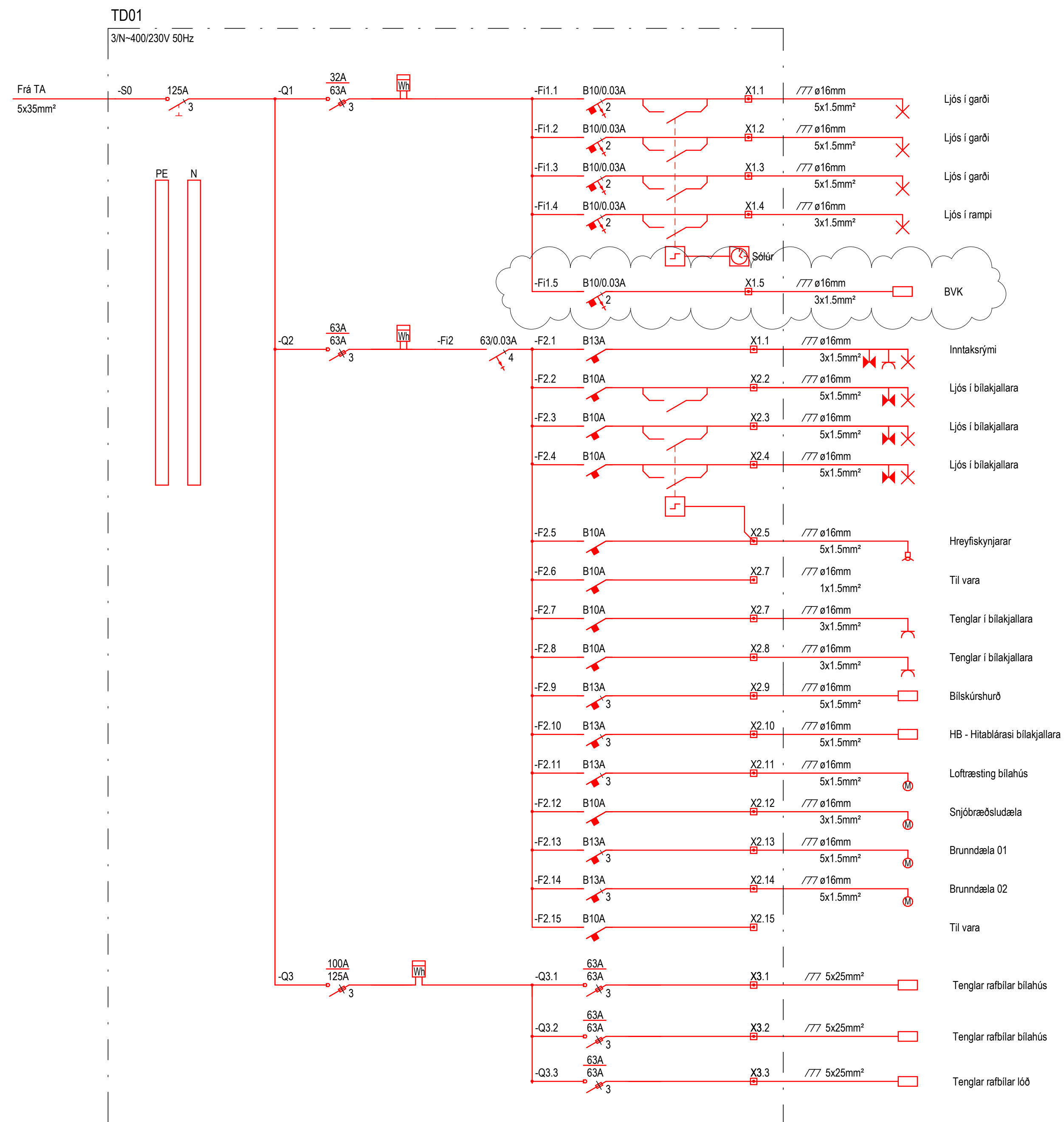

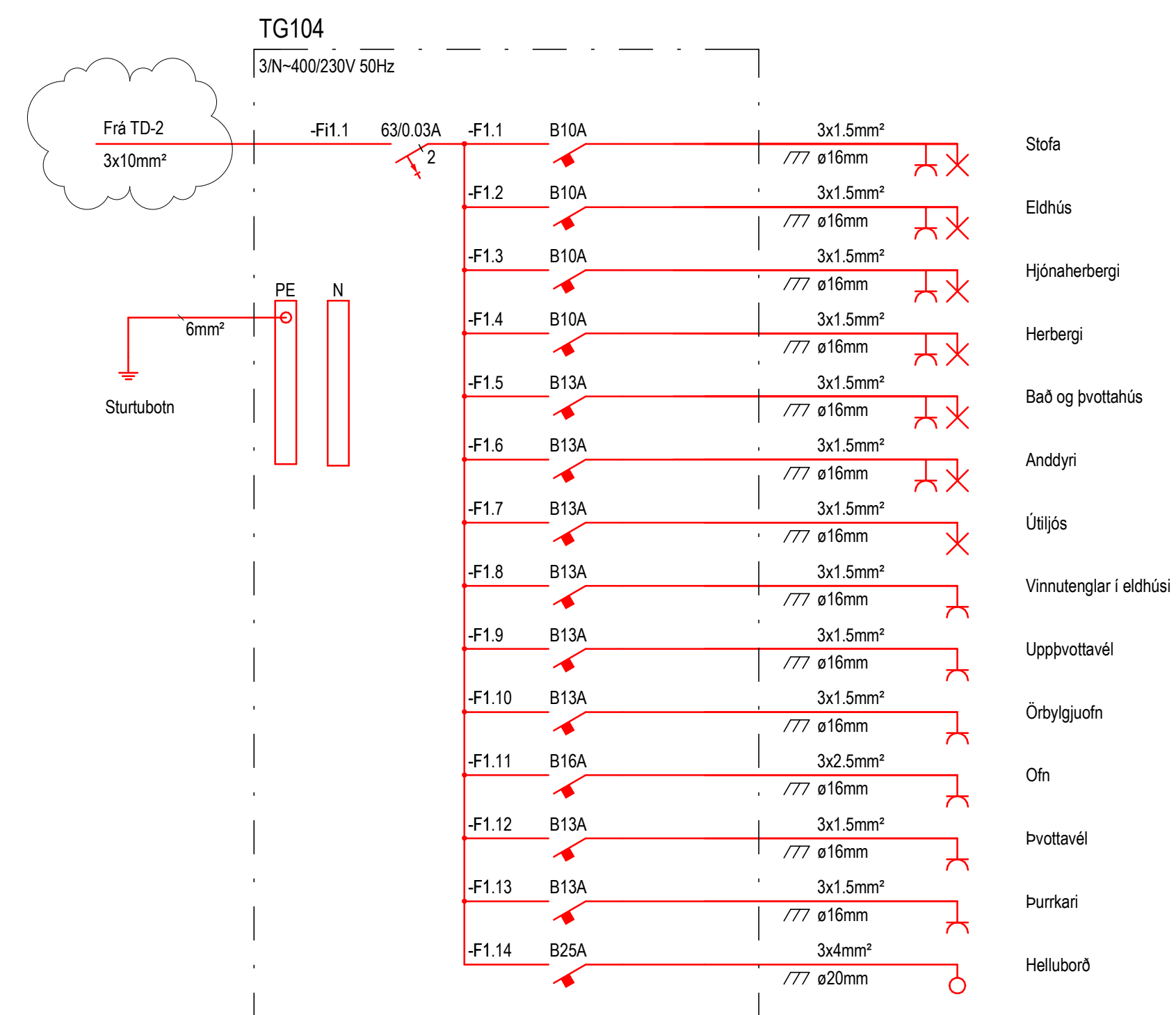
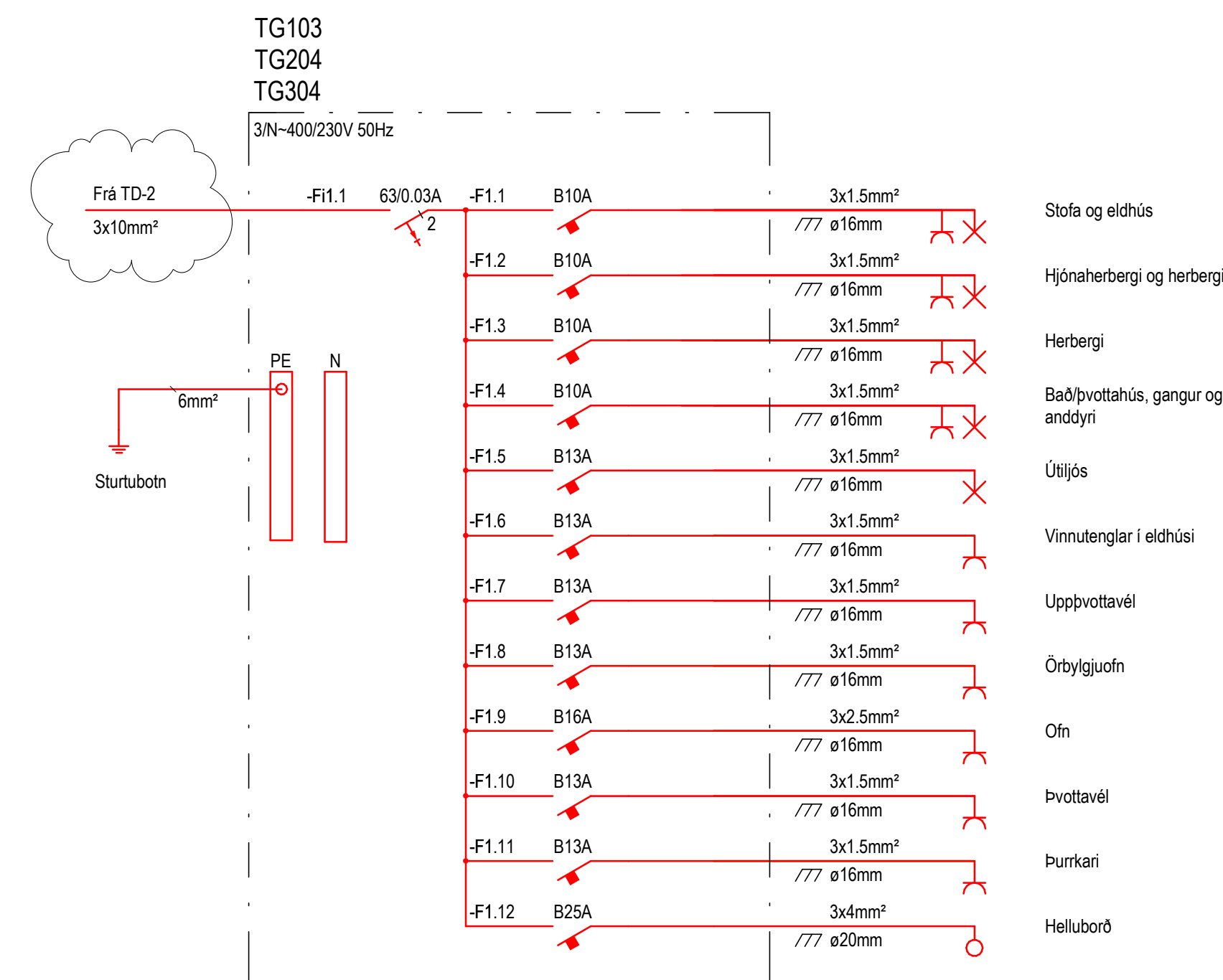
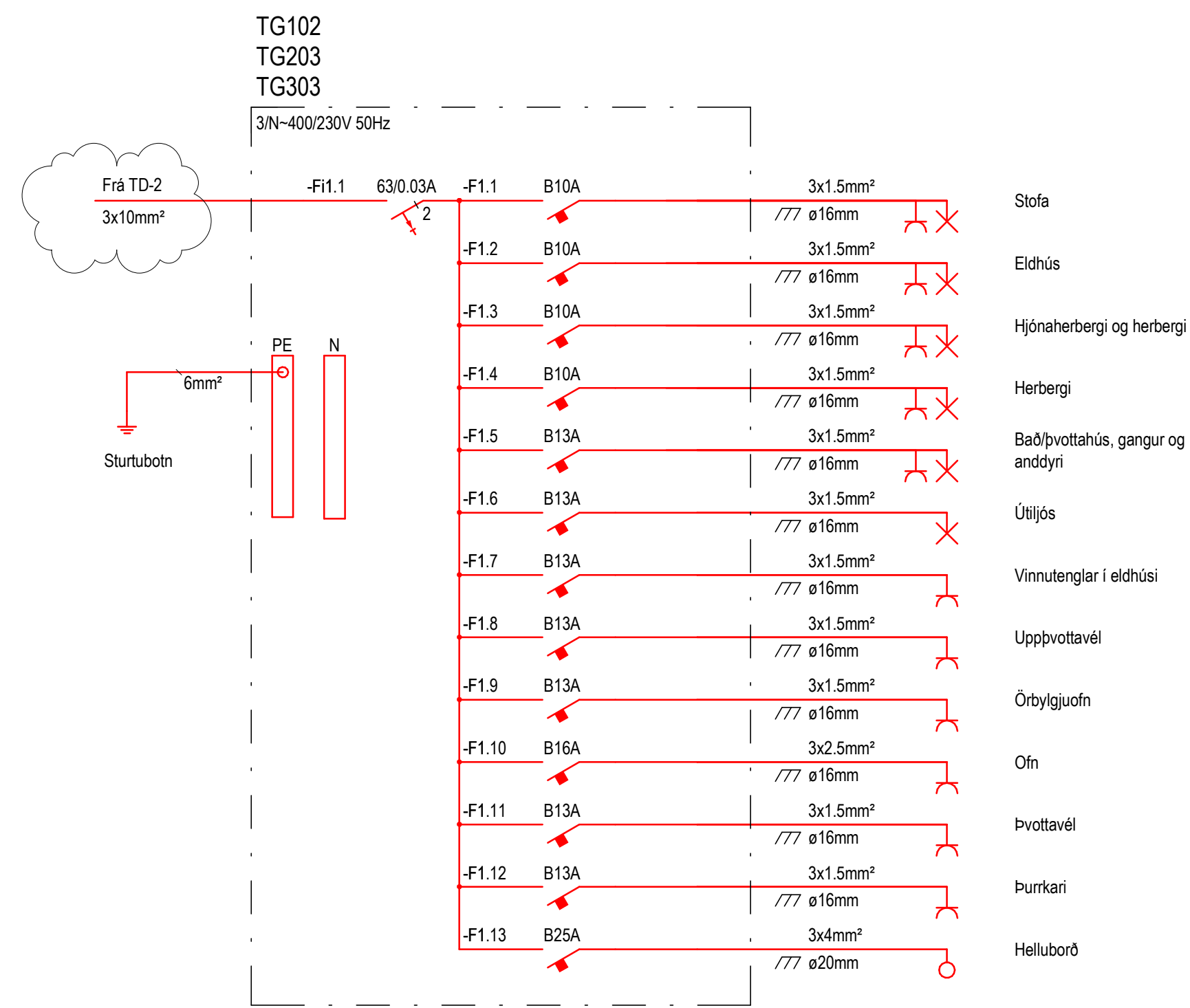
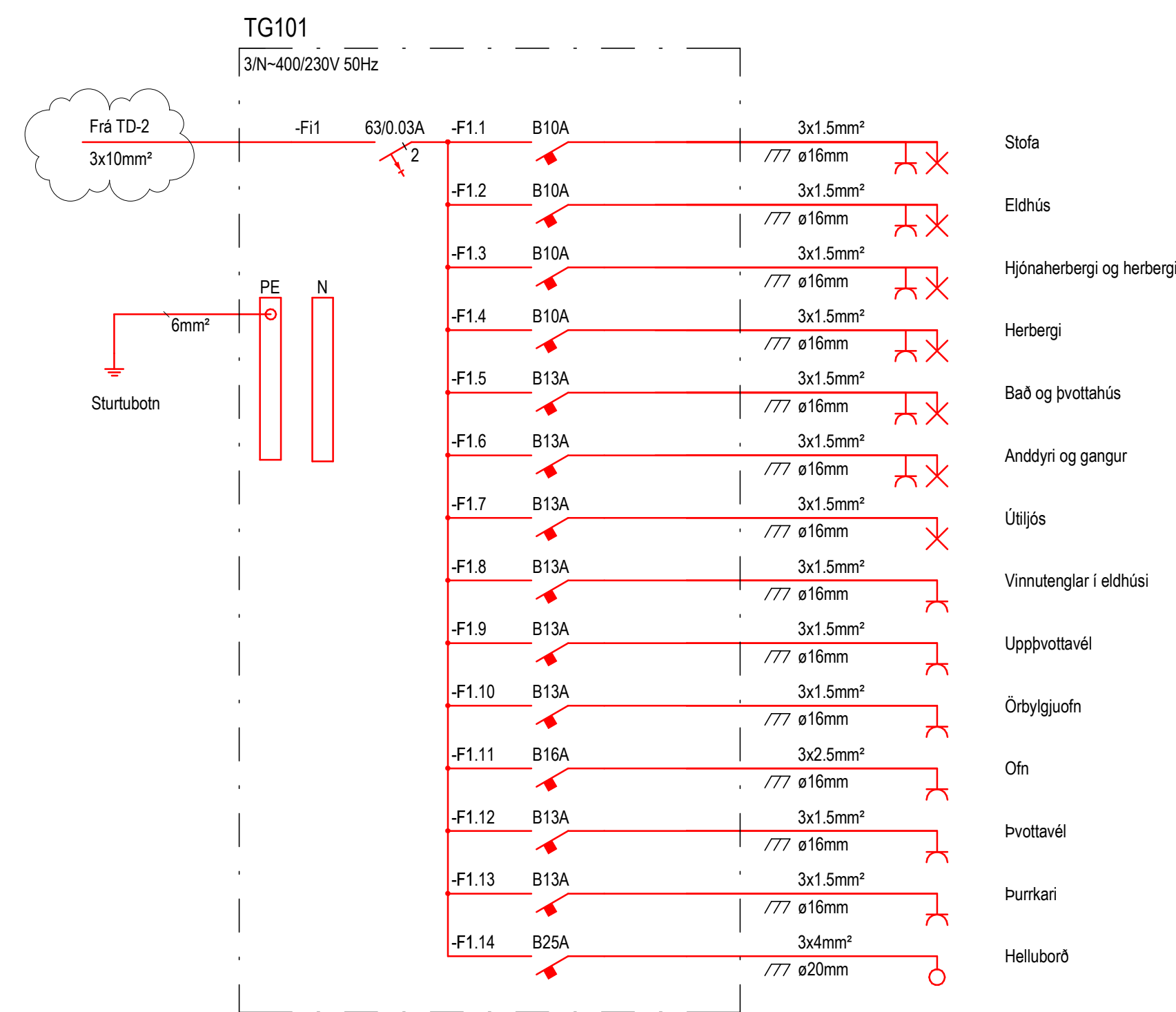

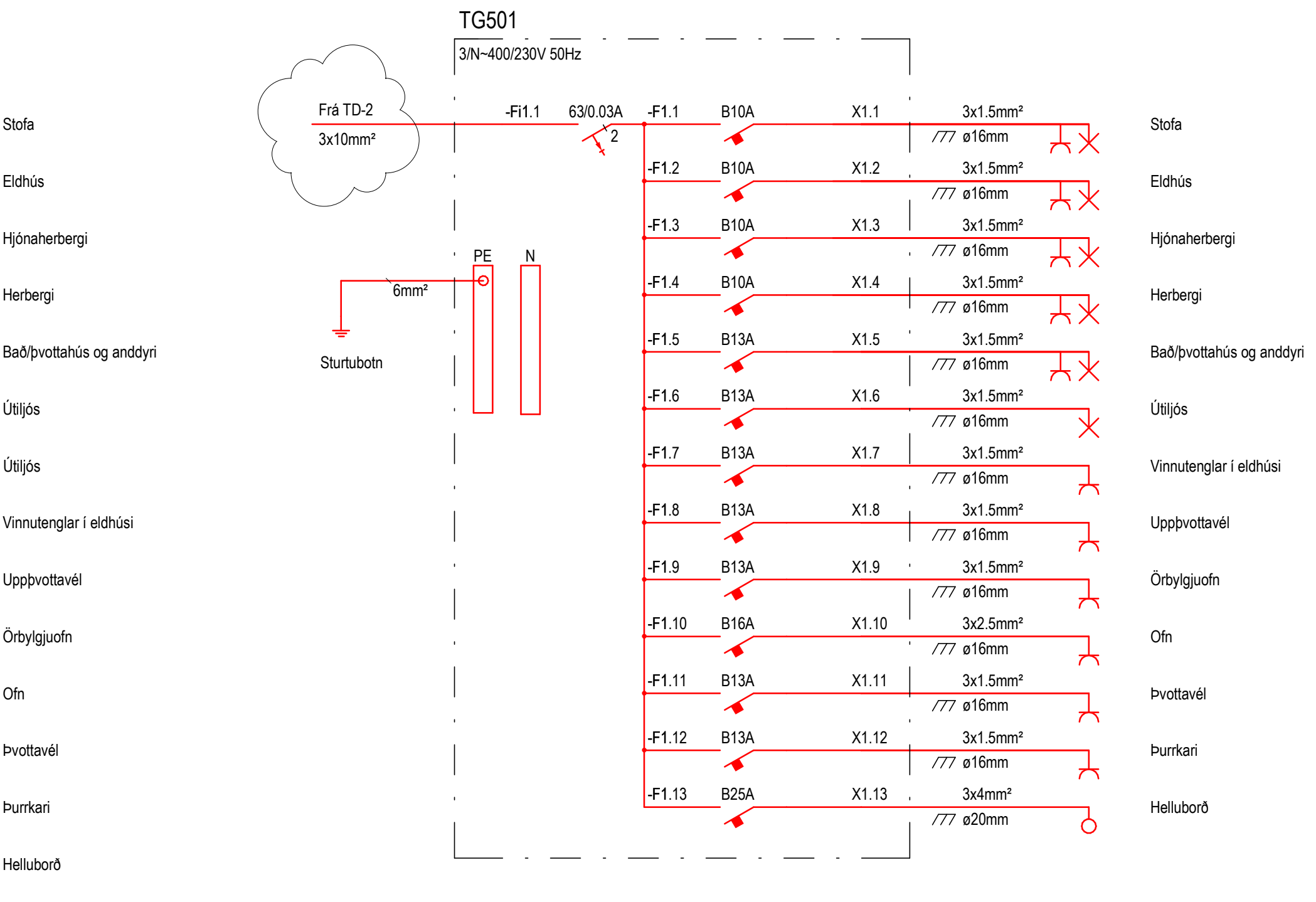
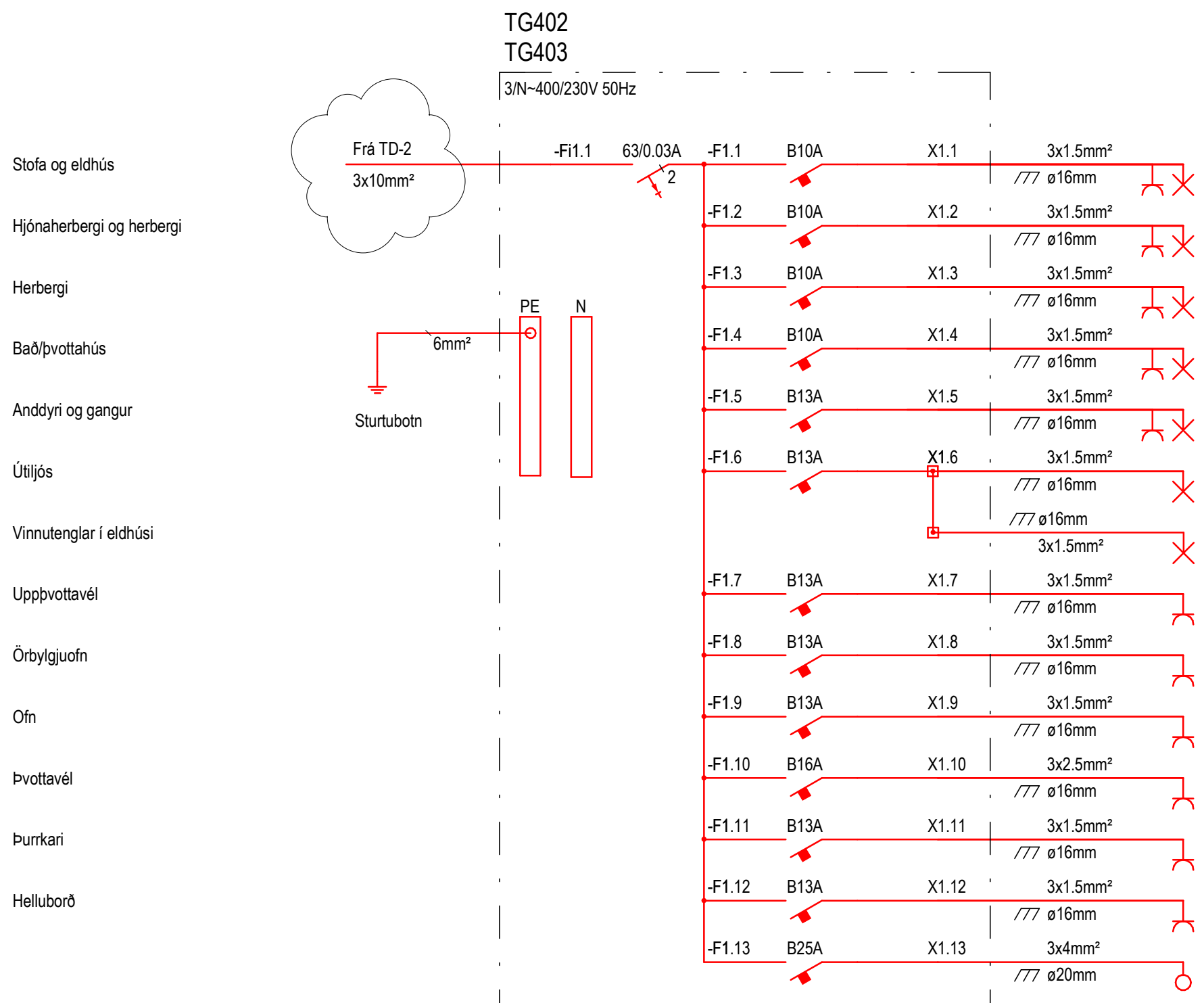
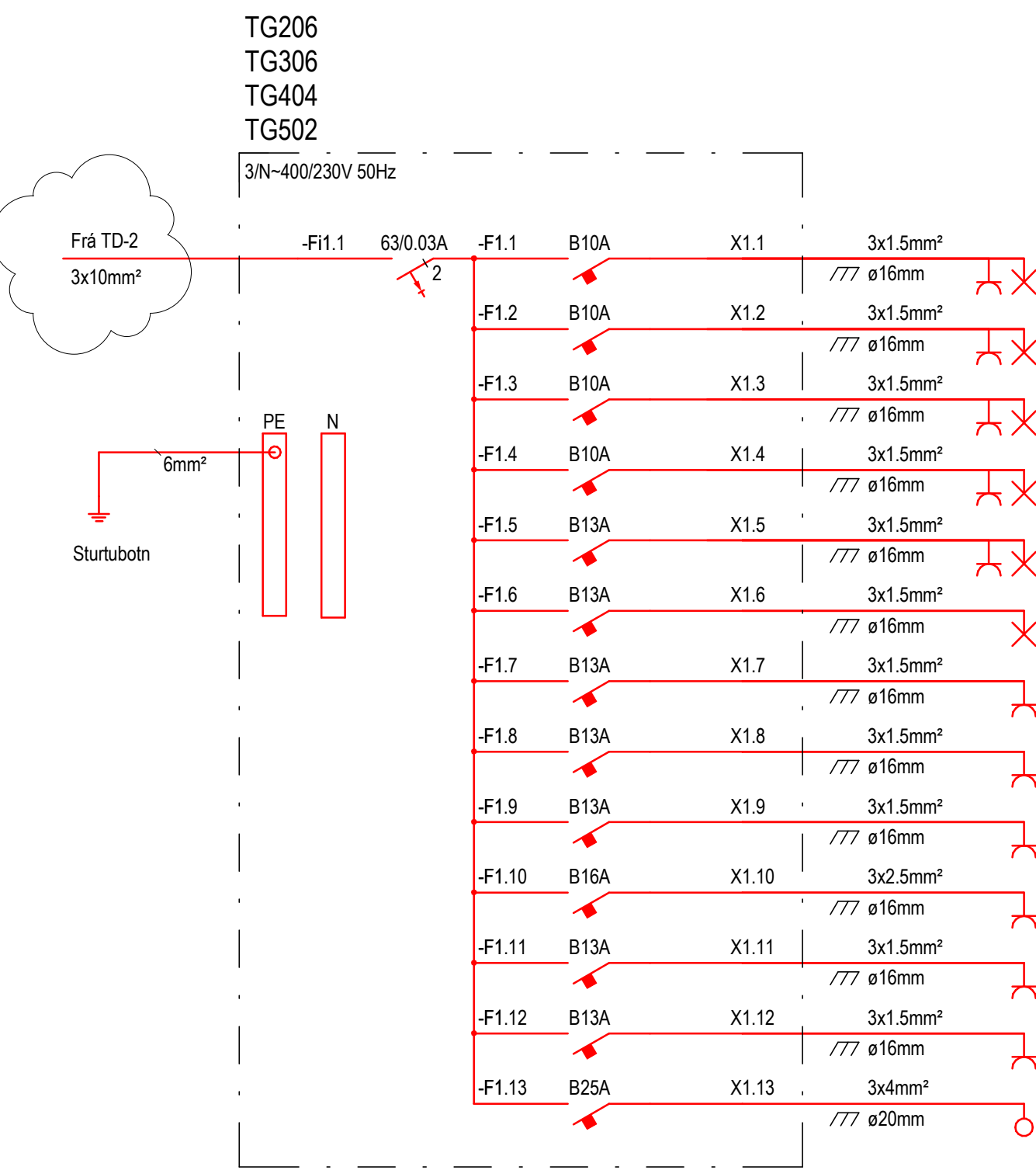
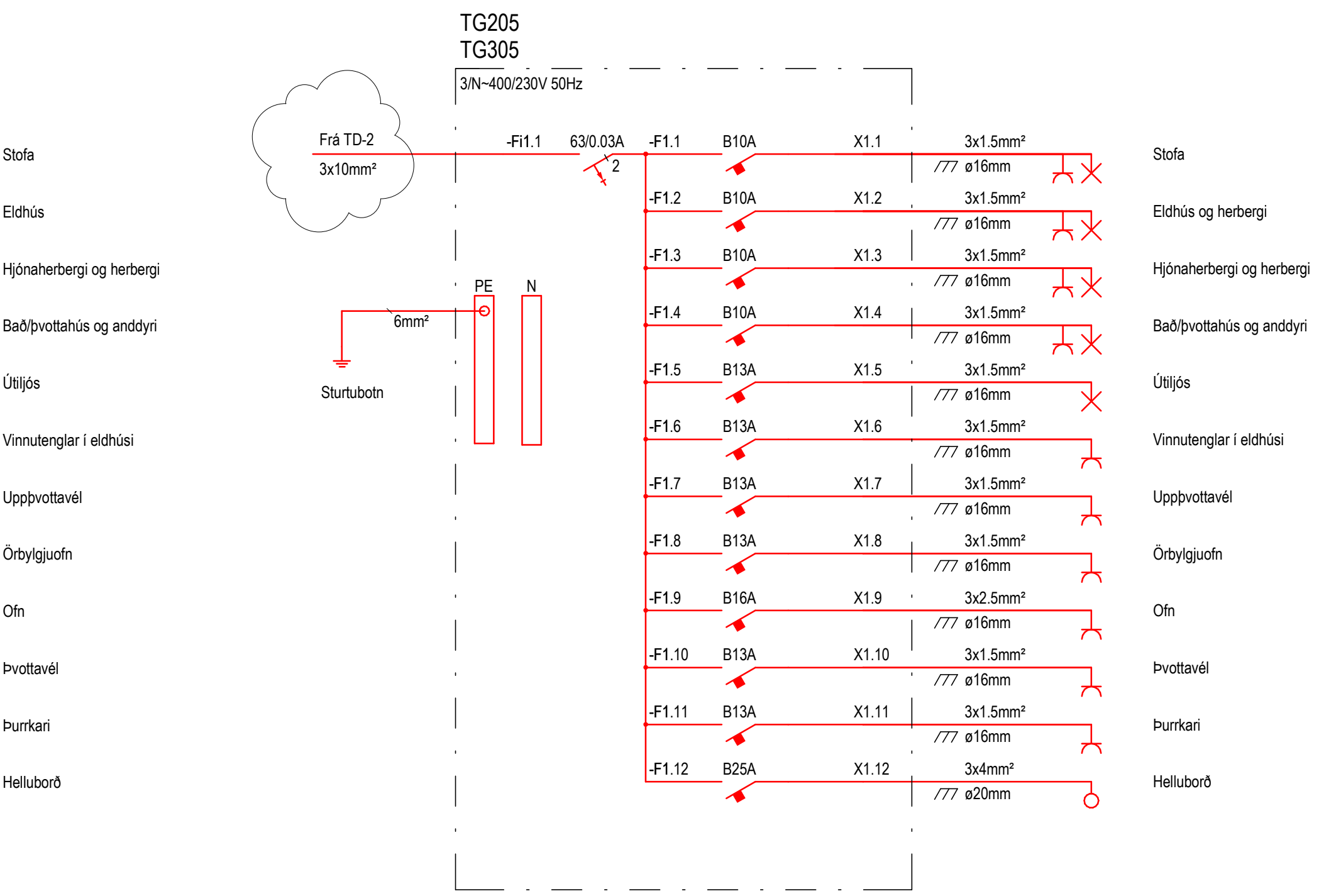
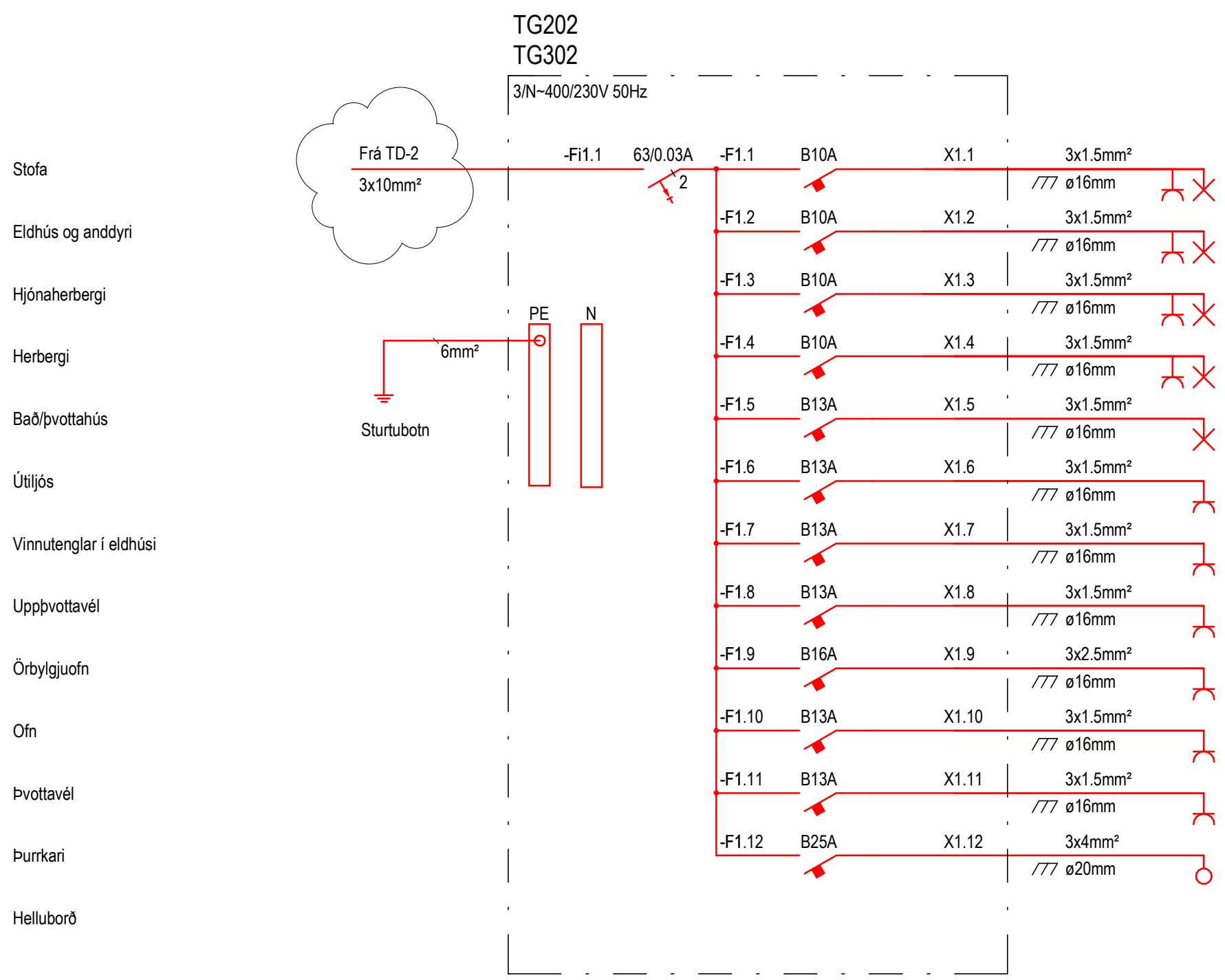
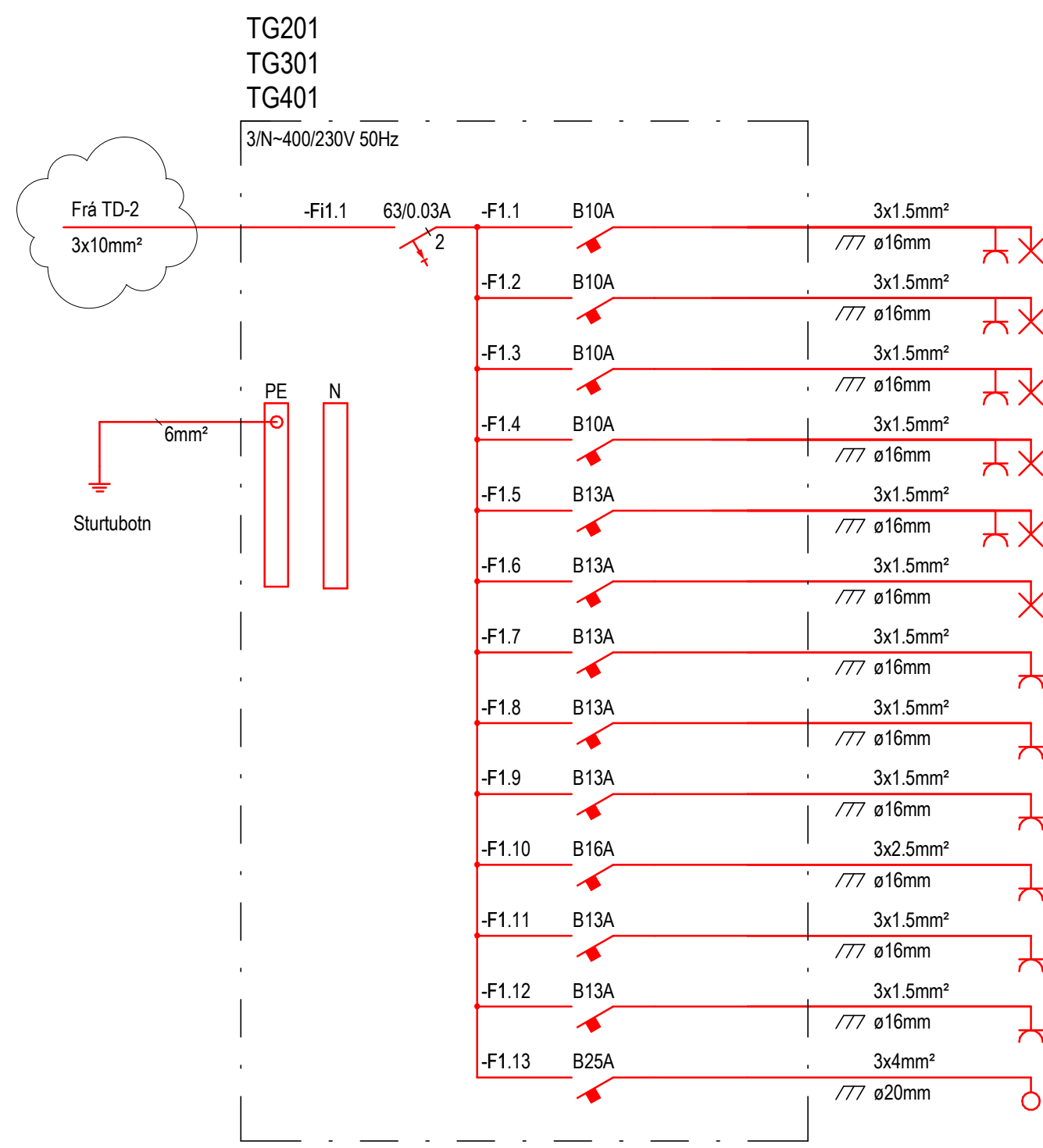

A	10.05.2023	Uppfærslur	SJ	ÞKK
Útg.	Dagur	Stöð	Stj.	Stj.

VERKHÖNNUN
VERKFRÆÐIRÁÐGJÖF

Katrínartúni 4, 105 Reykjavík
Sími: 570-5800, kt. 650107-1280
www.verkhonnun.is, verkhonnun@verkhonnun.is

Magnús B. Þórðarson kt. 030879-4149
Samband f.h. Verkhönnun ehf.

Undirritun samráðsengingjónnunar:

Verkefni:

APALSKARÐ 8
RAFLAGNIR
EINLÍNUMYNDIR ÍBÚÐA 2.HL

Aðaluppdráttur:	BDÖ	ÞKK	30.11.2022	A1
thorhur@verkhonnun.is	Teknað	Yfirfarið	Dagsetning	Málkvarði
Hannad	Teknað	Yfirfarið	Dagsetning	Málkvarði

2018-01-008 **21.11.05** **A**

Verkhönnun Verkhönnun Verkhönnun

HÖNNUNARSKILUR SER ALLAN RETTA A TEKNIÐUM - FÖLDFÖLÐUN ER HÁB SKRIFLEGI SAMÞYKKI

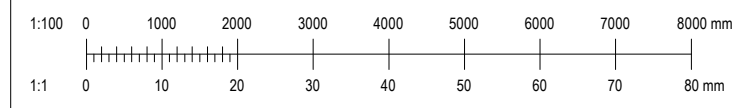

Úts. | Dags. | Spjng. | Br. | St.

VERKHÖNNUN
VERKFRÆÐIRÁÐGJÖF

Katrínartúni 4, 105 Reykjavík
Sími: 570-5800, kt. 650107-1280
www.verkhonnun.is, verkhonnun@verkhonnun.is

Magnús B. Þórðarson kt. 030879-4149
Samb. f. h. Verkhönnun ehf.

Undirritun samráðsáttunnanna:

Verkeign:

APALSKARÐ 8
RAFLAGNIR
LÁGSPENNA LÓÐ

Aðaluppdráttur:

thordur@verkhonnun.is	BDÓ	PKK	10.03.2023	1:100	A1
Hanna	Teknað	Yfirfarið	Dagsetning	Malkvarði	Bláskafi

2018-01-008	22.01.01
Verkeign	Breyting

HÖNNUNUR ÁSKILUR SER ALLAN RETTA A TEKNINGUM - FÖLFDÖLUN ER HÁB SKRIFLEGU SAMBÝKKI



- Skýringar**
- Lág- og smáspennuskápar
 - Pipur \varnothing 16mm / strengur
 - Pipur \varnothing 16mm í gólf / strengur í gólf
 - Lausalaug
 - Jarðbinding
 - R/T dós í vegg
 - R/T dós
 - Tengidós á tækjaplötu
 - Tengill hæð 200
 - Tengill hæð 600
 - Tengill og rofi hæð 1100
 - Rofi hæð 1100
 - Rofi hæð 850
 - Samrofi hæð 1100
 - Krossrofi hæð 1100
 - Þrýstirofi hæð 1100
 - Tvöfaldur rofi í einni dós hæð 1100
 - Hreyfiskynjari hæð 1100
 - Hreyfiskynjari á lofti
 - Hitanemi hæð 1500
 - Veggdós fyrir ljós hæð 1850
 - Loftdós fyrir ljós
 - Kúpull með hreyfiskynjara
 - Kúpull með neyðarljósi
 - Kúpull með neyðarljósi og hreyfiskynjara
 - Lampi, ilgangur
 - ÚT
 - Útljós
 - Neyðarljós
 - Einfalldur tölvutengill hæð 200
 - Tvöfaldur tölvutengill hæð 200
 - Hitanemi hæð 1500
 - Þrefaldur KNX þrýstirofi hæð 1100
 - Hnappur hæð 1100
 - Dyrabjalla hæð 2300
 - Dyrasímastöð hæð 1500
 - Dyrasímatöl hæð 1500
 - ul - Búnaður utanálggjandi
 - ol - Búnaður ofan lofts
 - ls - Búnaður á lagnastiga

C	07.06.2023	Breyting í eldhúsi	BDO	ÞKK
B	10.05.2023	Uppfærslur v. breytinga, brunakerfi sett á sér teikningu	SJ	ÞKK
A	05.04.2023	Uppfærslur vegna breyttra grunna	SJ	ÞKK

VERKHÖNNUN
VERKFRÆÐIRÁÐGJÖF

Katrínartúni 4, 105 Reykjavík
Sími: 570-5800, kt. 650107-1280
www.verkhonnun.is, verkhonnun@verkhonnun.is

Magnús B. Þórðarson kt. 030879-4149
Samþykkt í h. Verkhönnun ehf.

Undirritun samráðsmeðlims:

Verkefni:
APALSKARÐ 8
RAFLAGNIR
LÁG- OG SMÁSPENNA 1.HÆÐ 1.HL

Aðaluppdráttur:	BDO	ÞKK	30.11.2022	1:50	A1
thorhur@verkhonnun.is	Taknað	Yfirfarið	Dagsetning	Málkvarði	Báðstærð
2018-01-008			24.01.01		C
Verkefniúmer	Telkenúmer	Breyting			

HÖNNUNARSKILUR SER ALLAN RÉTTA A TEKNINGUM - FÖLJUFÖLDUN ER HÁB SKRIFLEGGU SAMÞYKKI

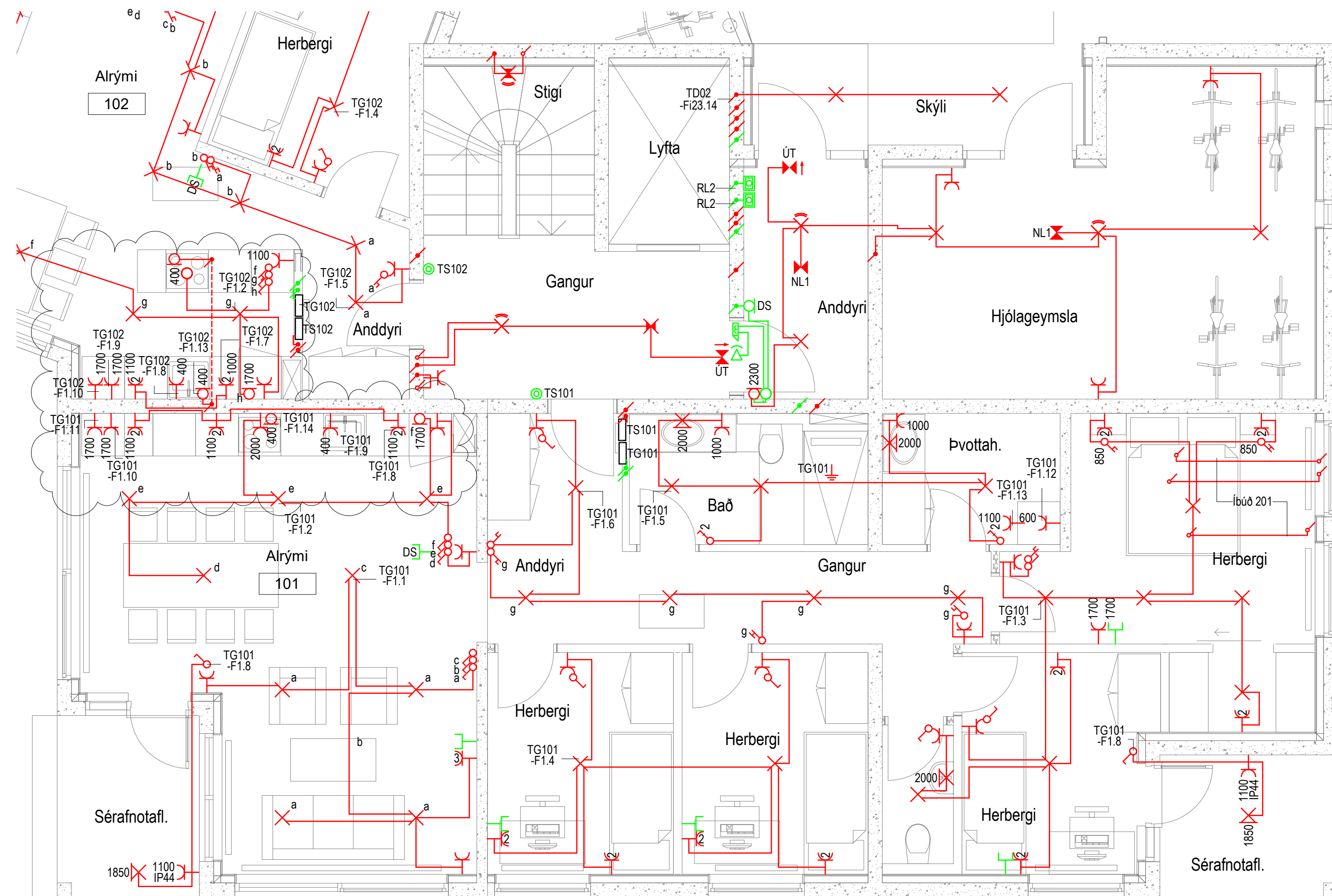
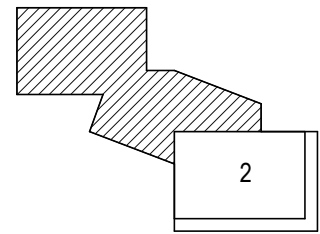

- Skýringar**
- Lág- og smáspennuskápar
 - Lagdir upp / niður í milli hæða
 - Pipur \varnothing 16mm / strengur
 - Pipur \varnothing 16mm í gólf / strengur í gólf
 - Lausalaug
 - Jarðbinding
 - R/T dós í vegg
 - R/T dós
 - Tengidds á tækjaplötu
 - Tengill hæð 200
 - Tengill hæð 600
 - Tengill og rofi hæð 1100
 - Rofi hæð 1100
 - Rofi hæð 850
 - Samrofi hæð 1100
 - Krossrofi hæð 1100
 - Þrýstrofi hæð 1100
 - Tvöfaldur rofi í einni dós hæð 1100
 - Hreyfiskynjari hæð 1100
 - Hitanemi hæð 1500
 - Veggdós fyrir ljós hæð 1850
 - Loftdós fyrir ljós
 - Kúpull með hreyfiskynjara
 - Kúpull með neyðarljósi
 - Kúpull með neyðarljósi og hreyfiskynjara
 - Lampi, ilangur
 - Útljós
 - Neyðarljós
 - Einfaldur tölvutengill hæð 200
 - Tvöfaldur tölvutengill hæð 200
 - Hitanemi hæð 1500
 - Þrefaldur KNX þrýstrofi hæð 1100
 - Hnappur hæð 1100
 - Dyrabjalla hæð 2300
 - Dyrasímatöl hæð 1500
 - Dyrasímatöl utanálggjandi
 - ul
 - ol
 - ls
 - Búnaður á lagnastiga

C	07.06.2023	Breyting í eldhúsi	BDO	ÞKK
B	10.05.2023	Uppfærslur v. breytinga, brunakerfi sett á sér tækingu	SJ	ÞKK
A	05.04.2023	Uppf. lagdir milli hæða og grænamerkingar í geymslum	SJ	ÞKK

VERKHÖNNUN
VERKFRÆÐIRÁÐGJÖF

Katrínartúni 4, 105 Reykjavík
Sími: 570-5800, kt. 650107-1280
www.verkhonnun.is, verkhonnun@verkhonnun.is

Magnús B. Þórðarson kt. 030879-4149
Samband: M. Þórðarson ehf.

Undirritun samráðsáttunnanna:

Verkefni:

APALSKARÐ 8
RAFLAGNIR
LÁG- OG SMÁSPENNA 1.HÆÐ 2.HL

Aðaluppdráttur:

thordur@verkhonnun.is	BDO	ÞKK	30.11.2022	1:50	A1
Hanna	Taknað	Yfirfarið	Dagsetning	Mælikvarði	Bláskafi

2018-01-008	24.01.02	C
Verkefni	Tekniúmer	Breyting

HÖNNUNARSKILUR SÉR ALLAN RÉTTA A TÆKNINGUM - FÖLJUFÖLÐUN ER HÁB SKRIFLEGGU SAMBANDI

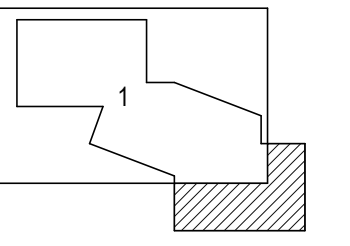
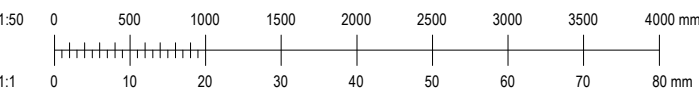

- Skýringar**
- Lág- og smáspennuskápar
 - Lagnir upp / niður / milli hæða
 - Pipur 16mm / strengur
 - Pipur 16mm í gólf / strengur í gólf
 - Lausataug
 - Jarðbinding
 - R/T dós í vegg
 - R/T dós
 - Is
 - Tengidós á tækjaplotu
 - Tengill hæð 200
 - Tengill hæð 600
 - Tengill og rofi hæð 1100
 - Rofi hæð 1100
 - Rofi hæð 850
 - Samrofi hæð 1100
 - Krossrofi hæð 1100
 - Þrýstirofi hæð 1100
 - Tvöfaldur rofi í einni dós hæð 1100
 - Hreyfiskynjari hæð 1100
 - Hreyfiskynjari á lofti
 - Hitanemi hæð 1500
 - 1850 Veggdós fyrir ljós hæð 1850
 - Loftdós fyrir ljós
 - Kúpull með hreyfiskynjara
 - Kúpull með neyðarfjösi
 - Kúpull með neyðarfjösi og hreyfiskynjara
 - Lampi, ilangur
 - Útljós
 - Neyðarfjós
 - Einfaldur tölvutengill hæð 200
 - Tvöfaldur tölvutengill hæð 200
 - Hitanemi hæð 1500
 - Þrefaldur KNX þrýstirofi hæð 1100
 - Hnaappur hæð 1100
 - DB
 - Dyraþjalla hæð 2300
 - DS
 - Dyrasímatöl hæð 1500
 - DT
 - ul
 - Búnaður utanliggjandi
 - ol
 - Búnaður ofan lofts
 - Is
 - Búnaður á lagnastiga

B	07.06.2023	Breyting í eldhúsi	BDO	ÞKK
A	10.05.2023	Uppfærslur v. breytinga, brunakerfi sett á sér teikningu	SJ	ÞKK

VERKHÖNNUN
VERKFRÆÐIRÁÐGJÖF

Katrínartúni 4, 105 Reykjavík
Sími: 570-5800, kt. 650107-1280
www.verkhonnun.is, verkhonnun@verkhonnun.is

Magnús B. Þórðarson kt. 030879-4149
Samband í h. Verkhönnun ehf.

Undirtekt samráðsábyrgðar:

Verkefni:
APALSKARÐ 8
RAFLAGNIR
LÁG- OG SMÁSPENNA 2.HÆÐ 1.HL

Aðaluppdráttur:	BDO	ÞKK	30.11.2022	1:50	A1
thordur@verkhonnun.is	Teknað	Yfirtekið	Dagteyming	Málkvæði	Búðarskið

2018-01-008 **24.02.01** **B**

HÖNNUNARSKILUR SÉR ALLAN RÉTTA A TÆKNINGUM - FÖLJÓLDUR ER HÁÐ SKRIFLEGGU SAMÞYKKI

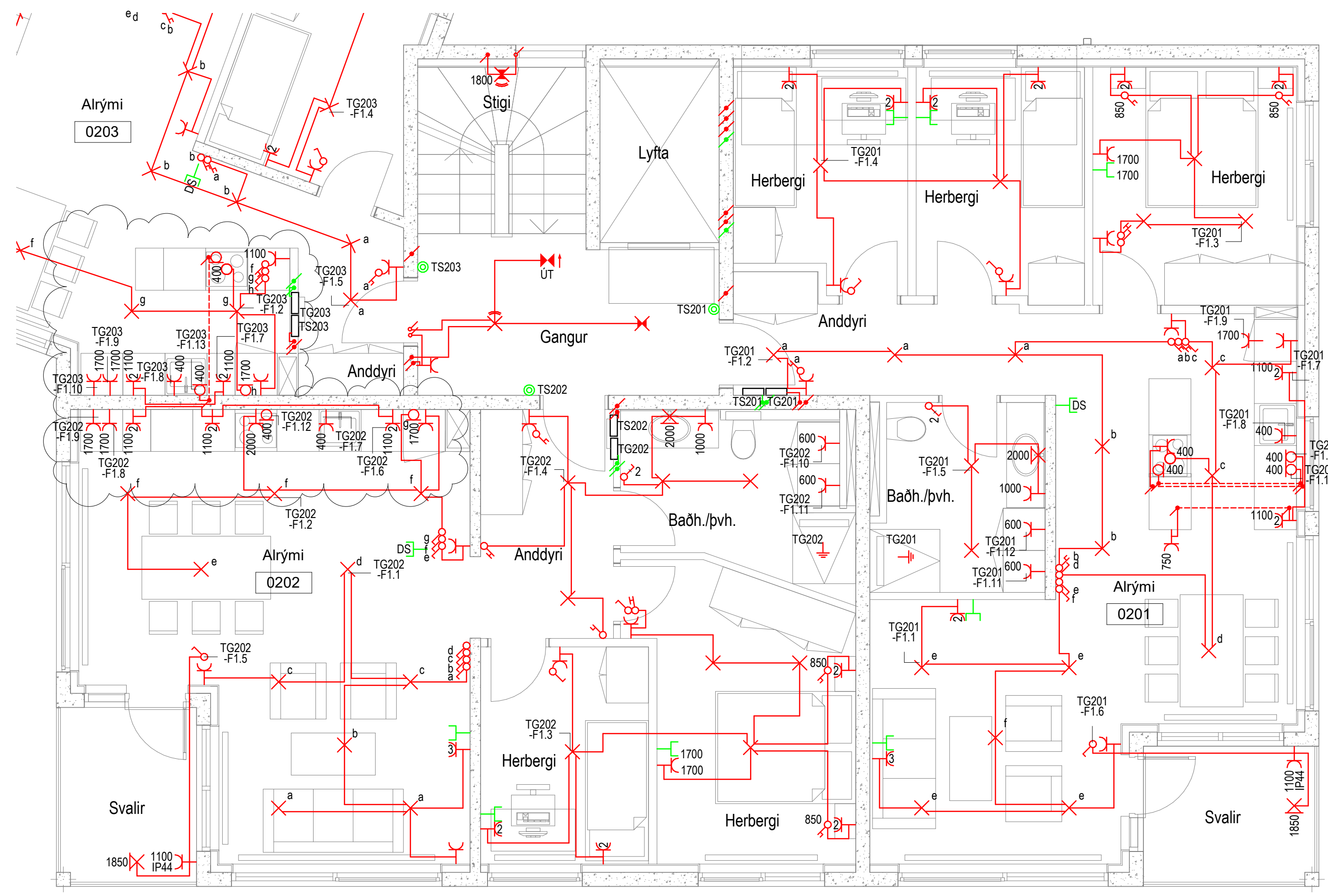
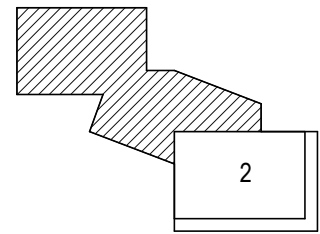

- Skyringar**
- Lág- og smáspennuskápar
 - Lagnir upp / niður / milli hæða
 - Pipur \varnothing 16mm / strengur
 - Pipur \varnothing 16mm í gólf / strengur í gólf
 - Lausataug
 - Jarðbinding
 - R/T dós í vegg
 - R/T dós
 - Tengidós á tækjaplotu
 - Tengill hæð 200
 - Tengill hæð 600
 - Tengill og rofi hæð 1100
 - Rofi hæð 1100
 - Rofi hæð 850
 - Samrofi hæð 1100
 - Krossrofi hæð 1100
 - Þrýstirofi hæð 1100
 - Tvöfaldur rofi í einni dós hæð 1100
 - Hreyfiskynjari hæð 1100
 - Hreyfiskynjari á lofti
 - Hitanemi hæð 1500
 - Veggdós fyrir ljós hæð 1850
 - Loftdós fyrir ljós
 - Kúpull með hreyfiskynjara
 - Kúpull með neyðarljósi
 - Kúpull með neyðarljósi og hreyfiskynjara
 - Lampi, ilangur
 - Útljós
 - Neyðarljós
 - Einfaldur tölvutengill hæð 200
 - Tvöfaldur tölvutengill hæð 200
 - Hitanemi hæð 1500
 - Þrefaldur KNX þrýstirofi hæð 1100
 - Hnappur hæð 1100
 - Dyrabjalla hæð 2300
 - Dyrasímstöð hæð 1500
 - Dyrasímstöð hæð 1500
 - ul
 - ol
 - ls

B	07.06.2023	Breyting í eldhúsi		BDO	ÞKK
A	10.05.2023	Uppfærslur v. breytinga, brunaferli setti á sér teikningu		SJ	ÞKK



Katrínartúni 4, 105 Reykjavík
Sími: 570-5800, kt. 650107-1280
www.verkhonnun.is, verkhonnun@verkhonnun.is

Magnús B. Þórðarson kt. 030879-4149
Samband f.h. Verkhönnun ehf.

Undirritun samráðsáttugáttanna:

Verkefni:
APALSKARÐ 8
RAFLAGNIR
LÁG- OG SMÁSPENNA 2.HÆÐ 2.HL

Aðaluppdráttur:

thordur@verkhonnun.is	BDO	ÞKK	30.11.2022	1:50	A1
thor	Taknað	Yfirfarið	Dagteyming	Mælikvarði	Búðstærð

2018-01-008	24.02.02	B
Verkefniúmer	Teikningúmer	Breyting

HÖNNUNARSKILUR SÉR ALLAN RÉTTA A TÆKNINGUM - FÖLJUFÖLÐUN ER HÁB SKRIFLEGI SAMBYRRI

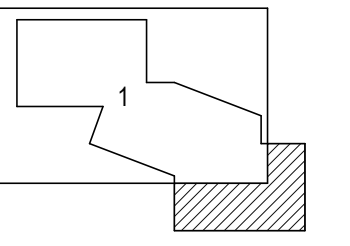
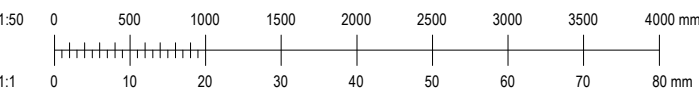

- Skyringar**
- Lág- og smáspennuskápar
 - Lagrir upp / niður / milli hæða
 - Pipur 16mm / strengur
 - Pipur 16mm í gólf / strengur í gólf
 - Lausatenging
 - Jarðbinding
 - R/T dós í vegg
 - R/T dós
 - Is
 - Is
 - Tengidós á tækjaplotu
 - Tengill hæð 200
 - Tengill hæð 600
 - Tengill og rofi hæð 1100
 - Rofi hæð 1100
 - Rofi hæð 850
 - Samrofi hæð 1100
 - Krossrofi hæð 1100
 - Þrýstirofi hæð 1100
 - Tvöfaldur rofi í einni dós hæð 1100
 - Hreyfiskynjari hæð 1100
 - Hreyfiskynjari á lofti
 - Hitanemi hæð 1500
 - 1850 Veggdós fyrir ljós hæð 1850
 - Loftdós fyrir ljós
 - Kúpull með hreyfiskynjara
 - Kúpull með neyðarfjösi
 - Kúpull með neyðarfjösi og hreyfiskynjara
 - Lampi, ilangur
 - ÚT Útljós
 - NL Neyðarfjós
 - Einfaldur tölvutengill hæð 200
 - Tvöfaldur tölvutengill hæð 200
 - Hitanemi hæð 1500
 - Þrefaldur KNX þrýstirofi hæð 1100
 - Hnaupur hæð 1100
 - DB Dyrabjalla hæð 2300
 - DS Dyrasmástöð hæð 1500
 - DT Dyrasmátöl hæð 1500
 - ul Búnaður utanliggjandi
 - ol Búnaður ofan lofts
 - Is Búnaður á lagnastiga

B	07.06.2023	Breyting í eldhúsi	BDO	ÞKK
A	10.05.2023	Uppfærsla v. breytinga, brunakerfi sett á sér teikningu	SJ	ÞKK

VERKHÖNNUN
VERKFRÆÐIRÁÐGJÖF

Katrínartúni 4, 105 Reykjavík
Sími: 570-5800, kt. 650107-1280
www.verkhonnun.is, verkhnun@verkhonnun.is

Magnús B. Þórðarson kt. 030879-4149
Samband í h. Verkhönnun ehf.

Undirritað samráðningarmönnum:

Verkefni:
APALSKARÐ 8
RAFLAGNIR
LÁG- OG SMÁSPENNA 3.HÆÐ 1.HL

Aðaluppdráttur:	BDO	ÞKK	30.11.2022	1:50	A1
thordur@verkhonnun.is	Teknað	Yfirráð	Dagteyming	Malkvarði	Báðstærð

2018-01-008 **24.03.01** **B**

HÖNNUNARSKILUR SÉR ALLAN RÉTTA A TERNINGUM - FÖLDFÖLÐIN ER HÁB SKRIFLEGGU SAMBYRRI

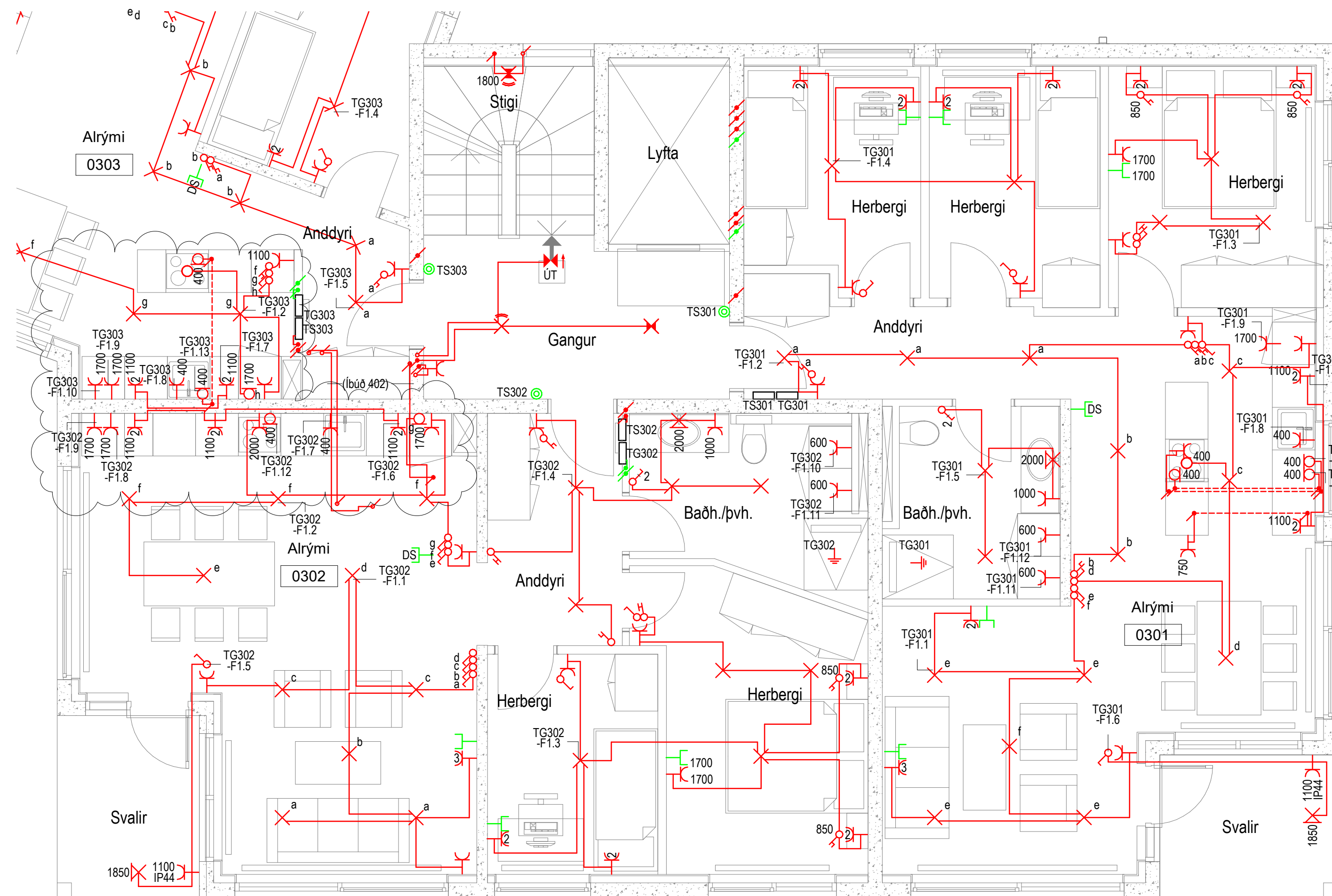
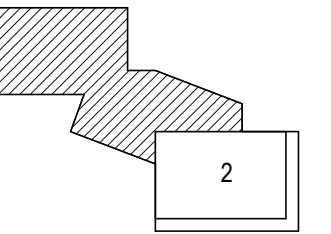
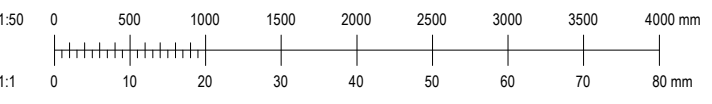

- Skyringar**
- Lág- og smáspennuskápar
 - Lagnir upp / niður / milli hæða
 - Pipur ϕ 16mm / strengur
 - Pipur ϕ 16mm í gólf / strengur í gólf
 - Lausataug
 - Jarðbinding
 - R/T dós í vegg
 - R/T dós
 - Tengiddós á tækjaplötu
 - Tengill hæð 200
 - Tengill og rofi hæð 600
 - Rofi hæð 1100
 - Rofi hæð 850
 - Samrofi hæð 1100
 - Krossrofi hæð 1100
 - Þrýstirofi hæð 1100
 - Tvöfaldur rofi í einni dós hæð 1100
 - Hreyfiskynjari hæð 1100
 - Hreyfiskynjari á lofti
 - Hitanemi hæð 1500
 - Veggdós fyrir ljós hæð 1850
 - Loftdós fyrir ljós
 - Kúpull með hreyfiskynjara
 - Kúpull með neyðarljósi
 - Kúpull með neyðarljósi og hreyfiskynjara
 - Lampi, ilangur
 - Útljós
 - Neyðarljós
 - Einfaldur tölvutengill hæð 200
 - Tvöfaldur tölvutengill hæð 200
 - Hitanemi hæð 1500
 - Þrefaldur KNX þrýstirofi hæð 1100
 - Hnappur hæð 1100
 - Dyrabjalla hæð 2300
 - Dyrasmástöð hæð 1500
 - Dyrasmátöl hæð 1500
 - ul Búnaður utanliggjandi
 - ol Búnaður ofan lofts
 - ls Búnaður á lagnastiga

B	07.06.2023	Breyting í eldhúsi		BDO	ÞKK
A	10.05.2023	Uppfærslur v. breytinga, brunaferli setti á sér teikningu		SJ	ÞKK

VERKHÖNNUN
VERKFRÆÐIRÁÐGJÖF

Katrínartúni 4, 105 Reykjavík
Sími: 570-5800, kt. 650107-1280
www.verkhonnun.is, verkhonnun@verkhonnun.is

Magnús B. Þórðarson kt. 030879-4149
Samband: M. Þ. Verkhonnun ehf.

Undirritun samráðsáttunnanna:

Verkefni:
APALSKARÐ 8
RAFLAGNIR
LÁG- OG SMÁSPENNA 3.HÆÐ 2.HL

Aðalupplýsingar:					
thordur@verkhonnun.is	BDO	ÞKK	30.11.2022	1:50	A1
Höfundur	Teknað	Yfirbú	Dagsetning	Mælikvarði	Búðastærð
2018-01-008			24.03.02		B
Verkefni	Teiknúmer	Breyting			
HÖNNUNARSKILUR SÉR ALLAN RÉTTA A TERNINGUM - FÖLDFÖLÐIN ER HÁB SKRIFLEGI SAMBYRRI					

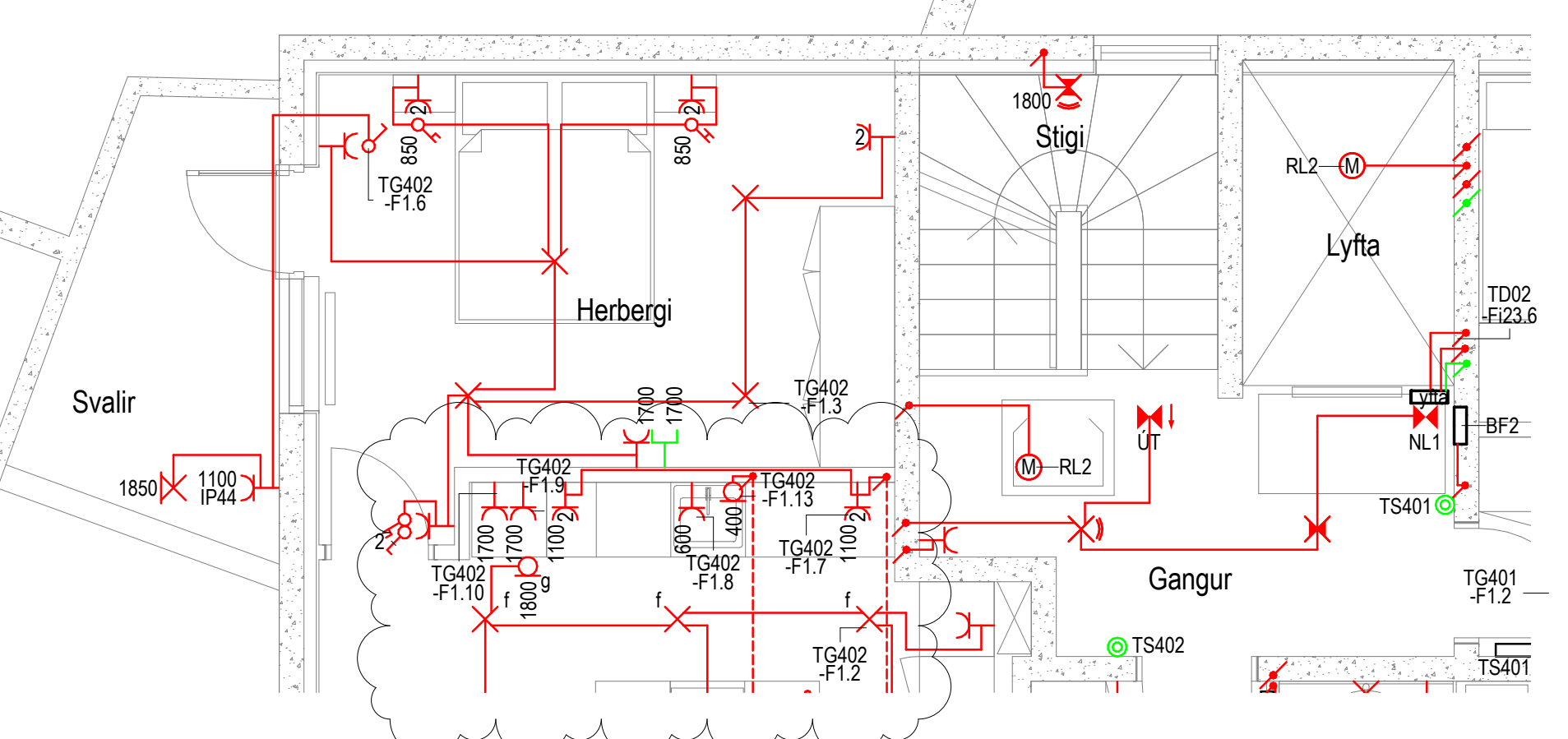
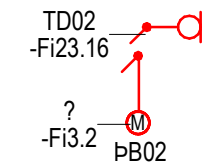
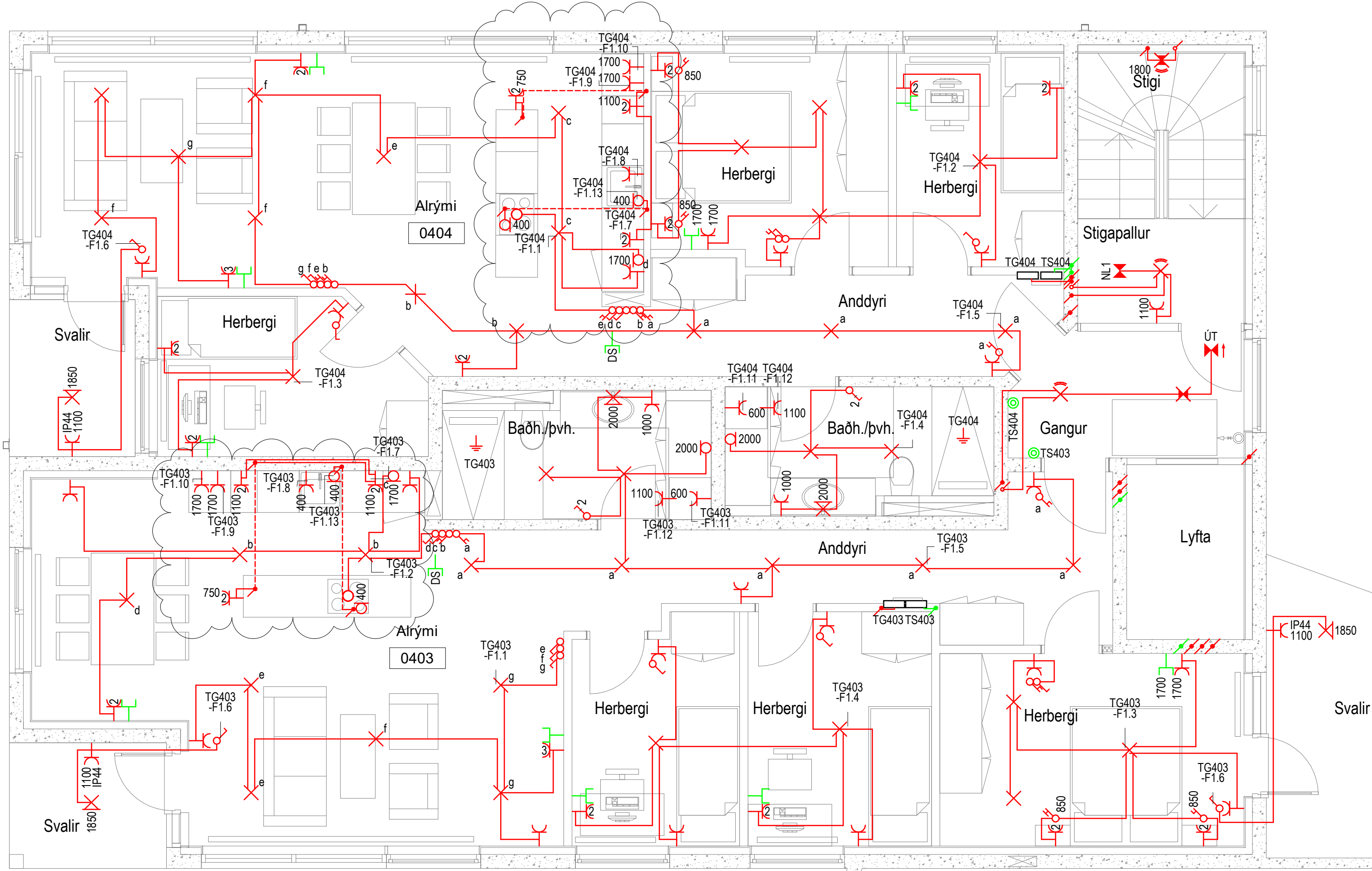
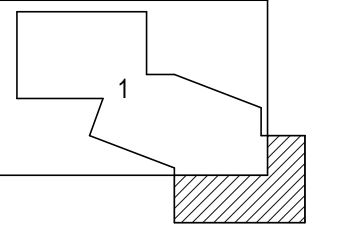
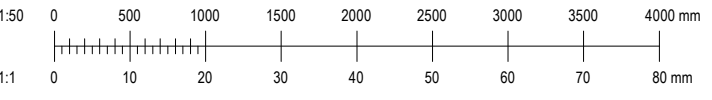

- Skyringar**
- Lag- og smáspennuskápar
 - Lagnir upp / niður / milli hæða
 - Pipur 16mm / strengur
 - Pipur 16mm í gólf / strengur í gólf
 - Lausatlaug
 - Jarðbinding
 - R/T dós í vegg
 - R/T dós
 - Tengidós á tækjaplotu
 - Tengill hæð 200
 - Tengill hæð 600
 - Tengill og rofi hæð 1100
 - Rofi hæð 1100
 - Rofi hæð 850
 - Samrofi hæð 1100
 - Krossrofi hæð 1100
 - Þrýstirofi hæð 1100
 - Tvöfaldur rofi í einni dós hæð 1100
 - Hreyfiskynjari hæð 1100
 - Hitanemi hæð 1500
 - Loftdós fyrir ljós hæð 1850
 - Loftdós fyrir ljós
 - Kúpull með hreyfiskynjara
 - Kúpull með neyðarljósi
 - Kúpull með neyðarljósi og hreyfiskynjara
 - Lampi, ilangur
 - ÚTjús
 - Neyðarljós
 - Einfaldur tölvutengill hæð 200
 - Tvöfaldur tölvutengill hæð 200
 - Hitanemi hæð 1500
 - Þrefaldur KNX þrýstirofi hæð 1100
 - Hnappur hæð 1100
 - Dýrabjalla hæð 2300
 - Dýrasímastöð hæð 1500
 - Dýrasímastöð hæð 1500
 - ul Búnaður utanliggjandi
 - ol Búnaður ofan lofts
 - ls Búnaður á lagnastiga

B	07.06.2023	Breyting í eldhúsi	BDO	ÞKK
A	10.05.2023	Uppfærslur v. breytinga, brunakerfi sett á sér teikningu	SJ	ÞKK

VERKHÖNNUN
VERKFRÆÐIRÁÐGGJÖF

Katrínartúni 4, 105 Reykjavík
Sími: 570-5800, kt. 650107-1280
www.verkhonnun.is, verkhnun@verkhonnun.is

Magnús B. Þórðarson kt. 030879-4149
Samband í h. Verkhönnun ehf.

Undirritun samráðsmeðlims:

Verkefni:
APALSKARÐ 8
RAFLAGNIR
LÁG- OG SMÁSPENNA 4.HÆÐ 1.HL

thorhur@verkhonnun.is	BDO	ÞKK	30.11.2022	1:50	A1
Hanna	Tekna	Yfirsk	Dagsetning	Malkvarði	Báðstærð

2018-01-008	24.04.01	B
Verkefni	Teknúmer	Breyting

HÖNNUNARSKILUR SÉR ALLAN RÉTTA A TEKNINGUM - FÖLJUFÖLDUN ER HÁB SKRIFLEGGU SAMBYRRI

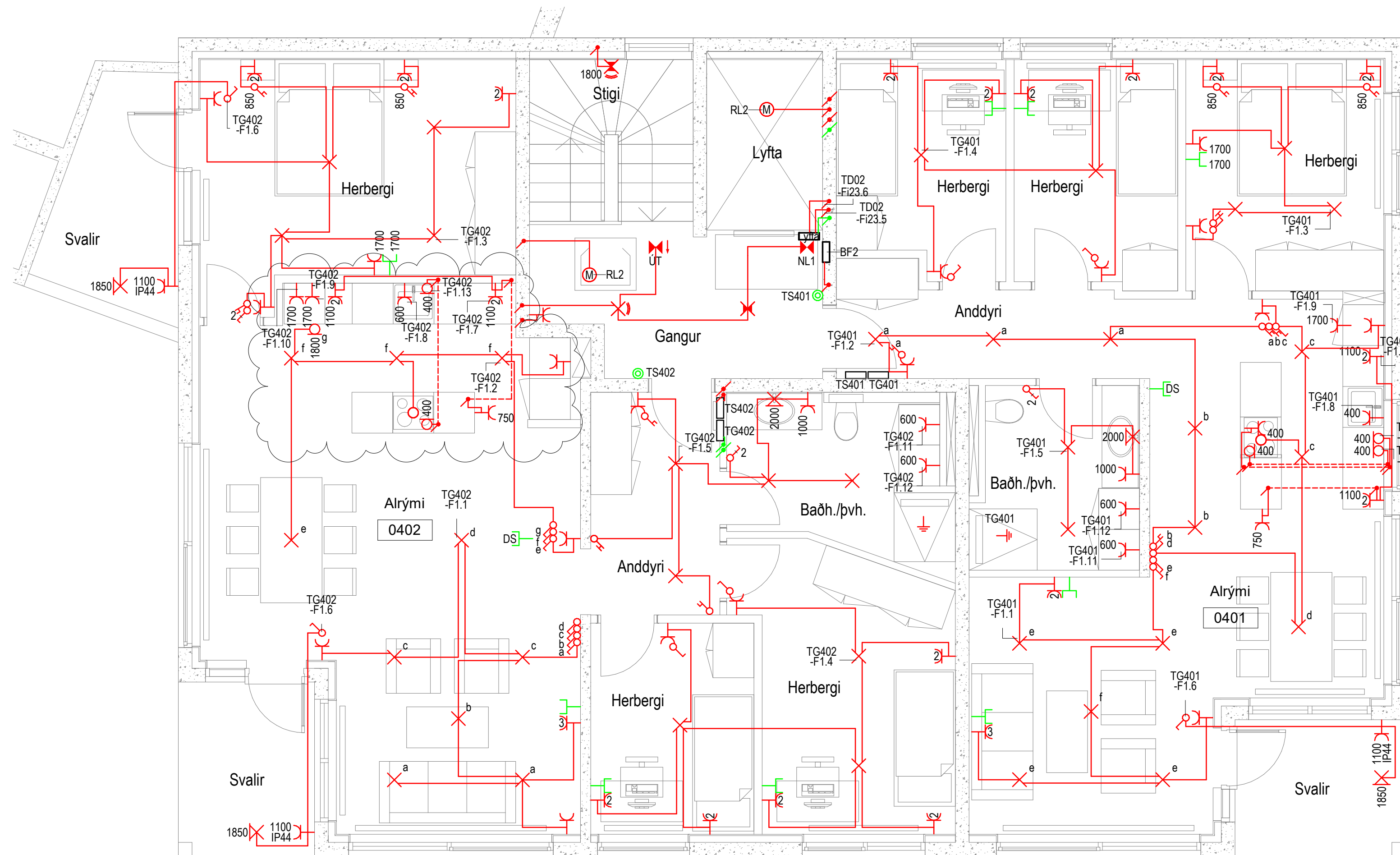
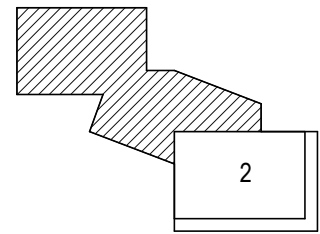

- Skyringar**
- Lag- og smáspennuskápar
 - Lagir upp / niður / milli hæða
 - Pipur 16mm / strengur
 - Pipur 16mm í gólf / strengur í gólf
 - Lausatenging
 - Jarðbinding
 - R/T dós í vegg
 - R/T dós
 - Tengidós á tækjaplotu
 - Tengill hæð 200
 - Tengill og rofi hæð 1100
 - Rofi hæð 1100
 - Rofi hæð 850
 - Samrofi hæð 1100
 - Krossrofi hæð 1100
 - Þrýstirofi hæð 1100
 - Tvöfaldur rofi í einni dós hæð 1100
 - Hreyfiskynjari hæð 1100
 - Hreyfiskynjari á lofti
 - Hitanemi hæð 1500
 - 1850 Veggdós fyrir ljós hæð 1850
 - Loftdós fyrir ljós
 - Kúpull með hreyfiskynjara
 - Kúpull með neyðarljósi
 - Kúpull með neyðarljósi og hreyfiskynjara
 - Lampi, ilangur
 - ÚT ljós
 - Neyðarljós
 - Einfaldur tölvutengill hæð 200
 - Tvöfaldur tölvutengill hæð 200
 - Hitanemi hæð 1500
 - Þrefaldur KNX þrýstirofi hæð 1100
 - Hnappur hæð 1100
 - DB Dyrabjalla hæð 2300
 - DS Dyrasímstöð hæð 1500
 - DT Dyrasímstöð hæð 1500
 - ul Búnaður utanliggjandi
 - ol Búnaður ofan lofts
 - ls Búnaður á lagnastiga

B	07.06.2023	Breyting í eldhúsi	BDO	ÞKK
A	10.05.2023	Uppfærsla v. breytinga, brunaferli setti á sér teikningu	SJ	ÞKK



Katrínartúni 4, 105 Reykjavík
Sími: 570-5800, kt. 650107-1280
www.verkhonnun.is, verkhonnun@verkhonnun.is

Magnús B. Þórðarson kt. 030879-4149
Samband: M. Verkhonnun ehf.

Undirtekt samráðsábyrgðar:

Verkefni:

APALSKARÐ 8
RAFLAGNIR
LÁG- OG SMÁSPENNA 4.HÆÐ 2.HL

Aðaluppdráttur:

thordur@verkhonnun.is	BDO	ÞKK	30.11.2022	1:50	A1
Hanna	Taknað	Yfirteki	Dagteyming	Málkvæði	Búðastær

2018-01-008 **24.04.02** **B**

Verkhonnun ehf. Verkhonnun ehf. Verkhonnun ehf.

HÖNNUNARSKILUR SÉR ALLAN RÉTTA A TEKNINGUM - FÖLJUFÖLDUN ER HÁB SKRIFLEGGU SAMBYRKKI

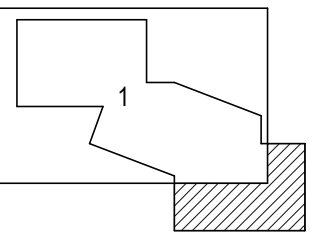
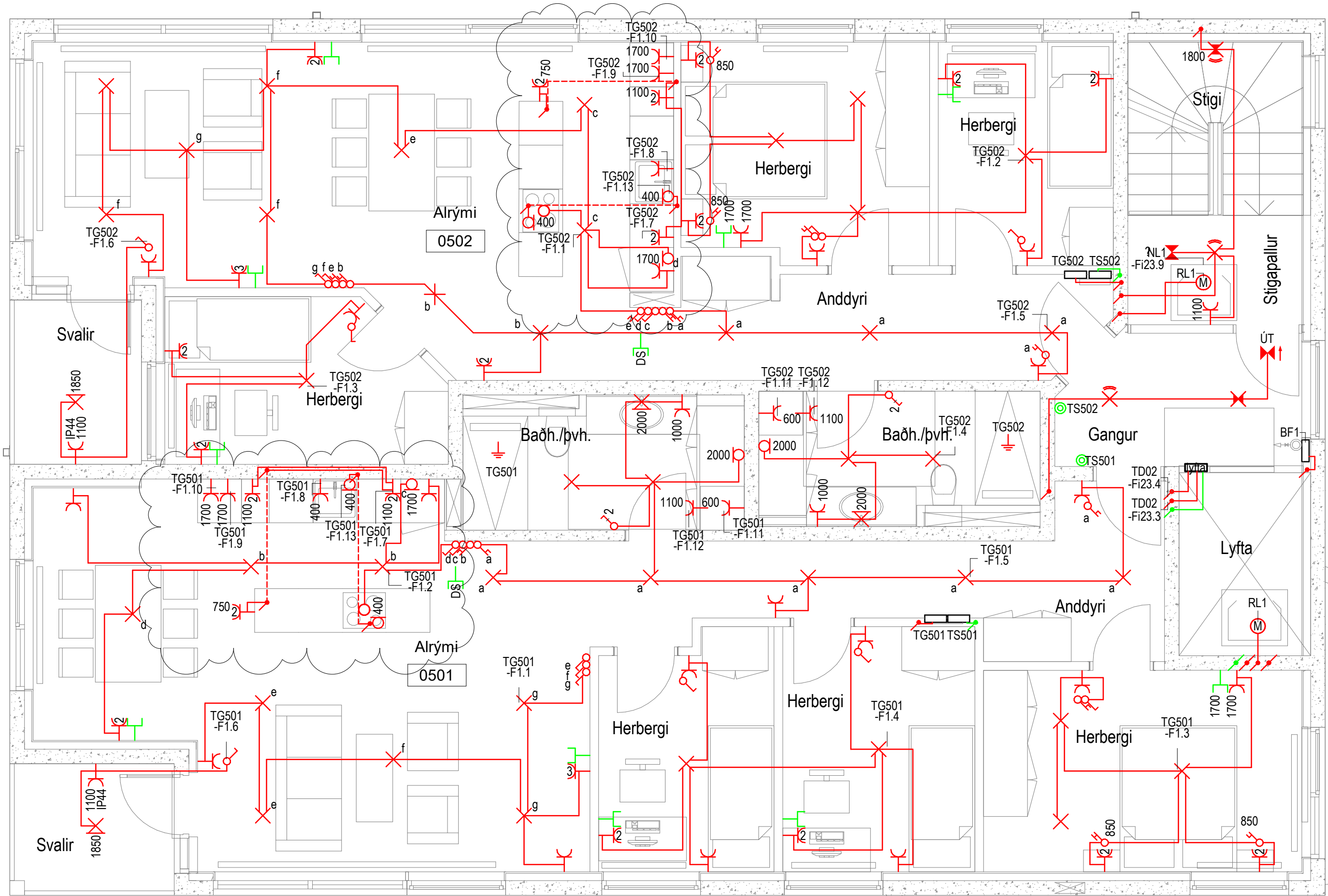
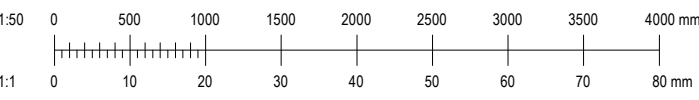

- Skýringar**
- Lág- og smáspennuskápar
 - Lagdur upp / niður / milli hæða
 - Pipur 16mm / strengur
 - Pipur 16mm í gólf / strengur í gólf
 - Lausataug
 - Jarðbinding
 - R/T dós í vegg
 - R/T dós
 - Ols Ols
 - Tengidós á tækjaplötu
 - Tengill hæð 200
 - Tengill hæð 600
 - Tengill og rofi hæð 1100
 - Rofi hæð 1100
 - Rofi hæð 850
 - Samrofi hæð 1100
 - Krossrofi hæð 1100
 - Þrýstirofi hæð 1100
 - Tvöfaldur rofi í einni dós hæð 1100
 - Hreyfiskynjari hæð 1100
 - Hreyfiskynjari á lofti
 - Hitanemi hæð 1500
 - 1850 Veggdós fyrir ljós hæð 1850
 - Loftdós fyrir ljós
 - Kúpull með hreyfiskynjara
 - Kúpull með neyðarljósi
 - Kúpull með neyðarljósi og hreyfiskynjara
 - Lampi, ilangur
 - ÚT
 - Útljós
 - Neyðarljós
 - Einfaldur tölvutengill hæð 200
 - Tvöfaldur tölvutengill hæð 200
 - Hitanemi hæð 1500
 - Þrefaldur KNX þrýstirofi hæð 1100
 - Hnappur hæð 1100
 - DB Dyrabjalla hæð 2300
 - DS Dyrasmástöð hæð 1500
 - DT Dyrasmástöl hæð 1500
 - ul Búnaður utanliggjandi
 - ol Búnaður ofan lofts
 - Is Búnaður á lagnastiga

B	07.06.2023	Breyting í eldhúsi	BDÓ	ÞKK
A	10.05.2023	Uppfærslur v. breytinga, brunakerfi sett á sér teikningu	SJ	ÞKK

VERKHÖNNUN
VERKFRÆÐIRÁÐGJÖF

Katrínartúni 4, 105 Reykjavík
Sími: 570-5800, kt. 650107-1280
www.verkhonnun.is, verkhonnun@verkhonnun.is

Magnús B. Þórðarson kt. 030879-4149
Samband í h. Verkhönnun ehf.

Undirritun samráðsábyrgðarmanna:

Verkefni:
APALSKARÐ 8
RAFLAGNIR
LÁG- OG SMÁSPENNA 5.HÆÐ 1.HL

thor@verkhonnun.is	BDÓ	ÞKK	30.11.2022	1:50	A1
thor	Teknað	Yfirtekið	Dagsetning	Málkvæði	Bláskráð

2018-01-008 **24.05.01** **B**

HÖNNUNARSKILUR SÉR ALLAN RÉTTA A TÆKNINGUM - FÖLJUFÖLDUN ER HÁB SKRIFLEGGU SAMBYRRI

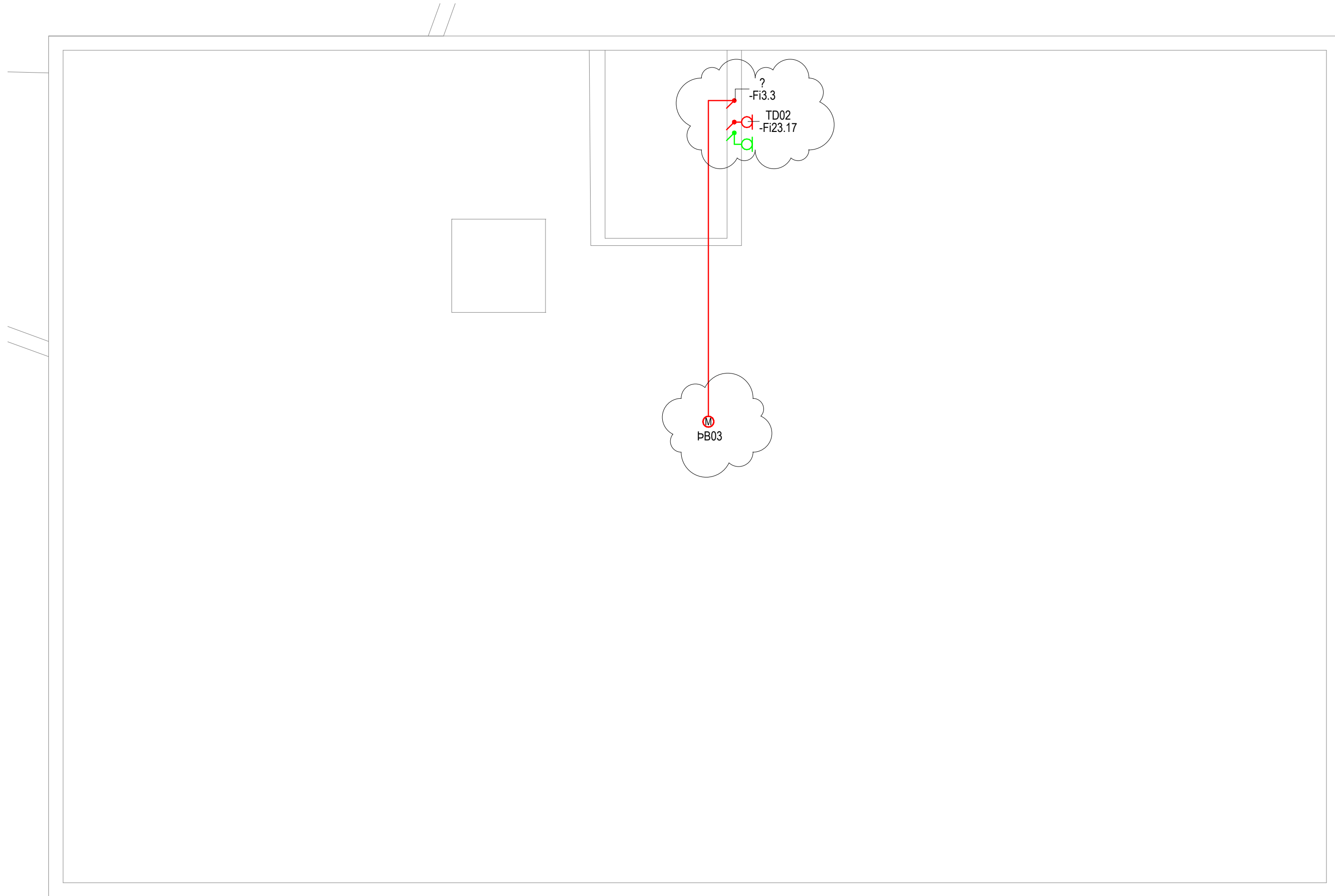
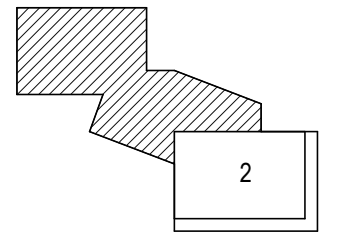
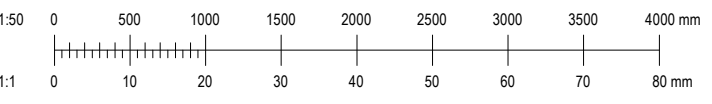

- Skýringar**
- Lág- og smáspennuskápar
 - Lagdir upp / niður / milli hæða
 - Pipur 16mm / strengur
 - Pipur 16mm í gólf / strengur í gólf
 - Lausataug
 - Jörðbinding
 - R/T dós í vegg
 - R/T dós
 - Tengidós á tækjapötu
 - Tengill hæð 200
 - Tengill hæð 600
 - Rofi hæð 1100
 - Rofi hæð 850
 - Samrofi hæð 1100
 - Krossrofi hæð 1100
 - Þrýstirofi hæð 1100
 - Tvöfaldur rofi í einni dós hæð 1100
 - Hreyfiskynjari hæð 1100
 - Hreyfiskynjari á lofti
 - Hitanemi hæð 1500
 - Veggdós fyrir ljós hæð 1850
 - Loftdós fyrir ljós
 - Kúpull með hreyfiskynjara
 - Kúpull með neyðarljósi
 - Kúpull með neyðarljósi og hreyfiskynjara
 - Lampi, ilangur
 - ÚT ljós
 - Neyðarljós
 - Einfaldur tölvutengill hæð 200
 - Tvöfaldur tölvutengill hæð 200
 - Hitanemi hæð 1500
 - Þrefaldur KNX þrýstirofi hæð 1100
 - Hnappur hæð 1100
 - Dyrabjalla hæð 2300
 - Dyrasímastöð hæð 1500
 - Dyrasímatal hæð 1500
 - Búnaður utanálggjandi
 - Búnaður ofan lofts
 - Búnaður á lægstiga

A 10.05.2023 Uppfærslur SJ ÞKK

VERKHÖNNUN
VERKFRÆÐIRÁÐGGJÖF

Katrínartúni 4, 105 Reykjavík
Sími: 570-5800, kt. 650107-1280
www.verkhonnun.is, verkhonnun@verkhonnun.is

Magnús B. Þórðarson kt. 030879-4149
Samband f.h. Verkhonnun ehf.:

Undirritun samráðingarnúmera:

Verkefni:

APALSKARÐ 8
RAFLAGNIR
LÁG- OG SMÁSPENNA 5.HÆÐ 2.HL

Aðaluppdráttur:

thordur@verkhonnun.is	BDÓ	ÞKK	30.11.2022	1:50	A1
Hanna	Taknað	Yfirfari	Dagsetning	Mælikvarði	Blástand

2018-01-008	24.05.02	A
Verknumur	Telknumur	Breyting

HÖNNUNUR ÁSKILUR SER ALLAN RÉTT A TERNINGUM - FÖLUFÖLUN ER HÁB SKRIFLEGI SAMBYRRI

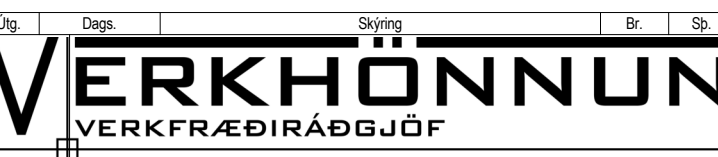
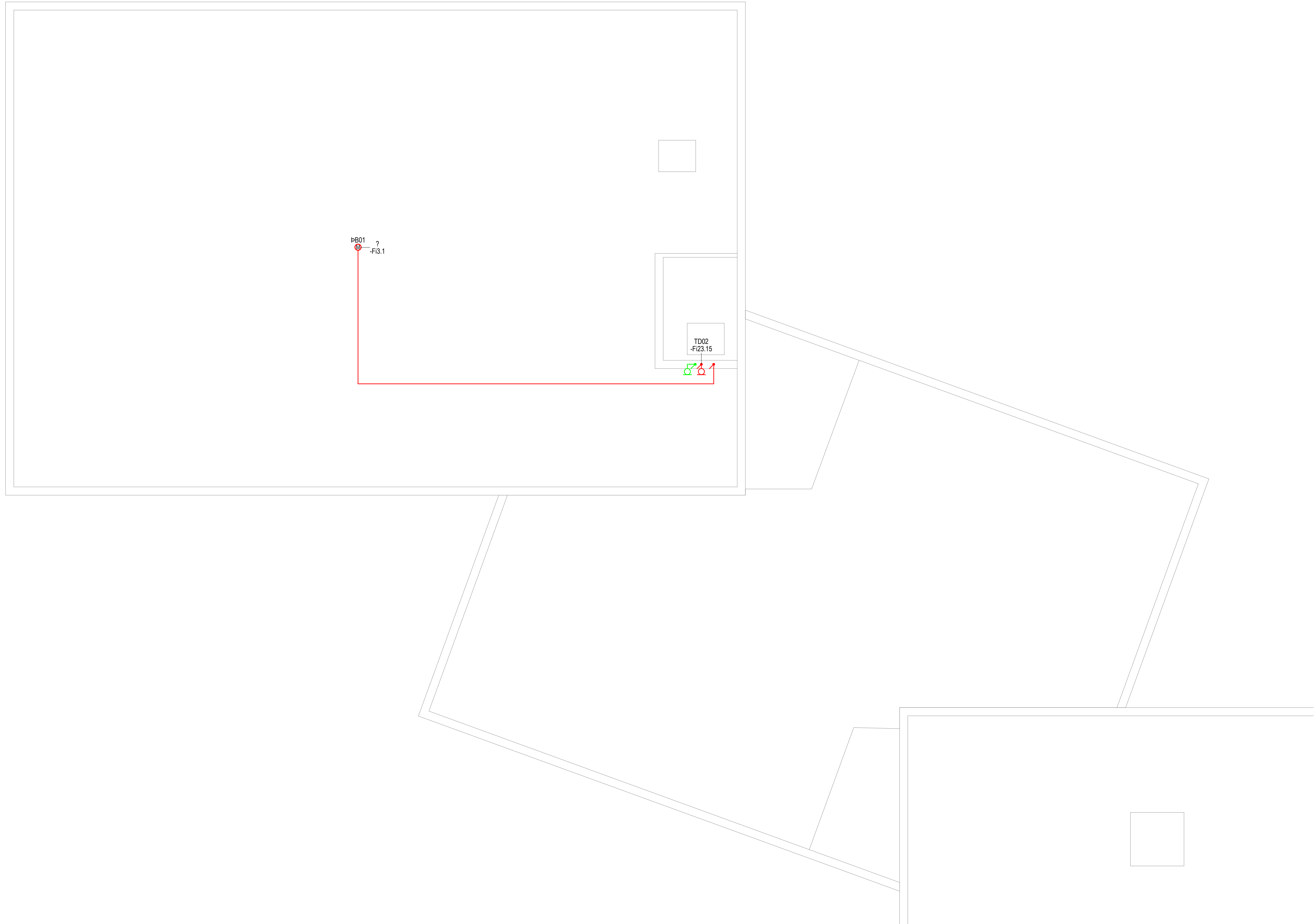
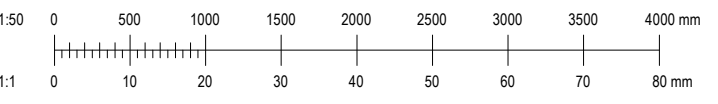

Katrínartúni 4, 105 Reykjavík
Sími: 570-5800, kt. 650107-1280
www.verkhonnun.is, verkhonnun@verkhonnun.is

Magnús B. Þórðarson kt. 030879-4149
Samband f.h. Verkhönnun ehf.:

Undirritun samráðingarnúmera:

Verkeign:

APALSKARÐ 8
RAFLAGNIR
LÁG- OG SMÁSPENNA 6.PAK 1.HL

Aðaluppdráttur:

thordur@verkhonnun.is	SJ	ÞKK	10.05.2023	1:50	A1
Hanna	Teknað	Yfirfarið	Dagsetning	Mælikvarði	Bláskafi

2018-01-008 **24.06.01**

Verkhönnun Verkhönnun Breyting

HÖNNUNUR ÁSKILUR SER ALLAN RETT A TEKNINGUM - FJÓLFÖLDUN ER HÁB SKRIFLEGI SAMBYRRI

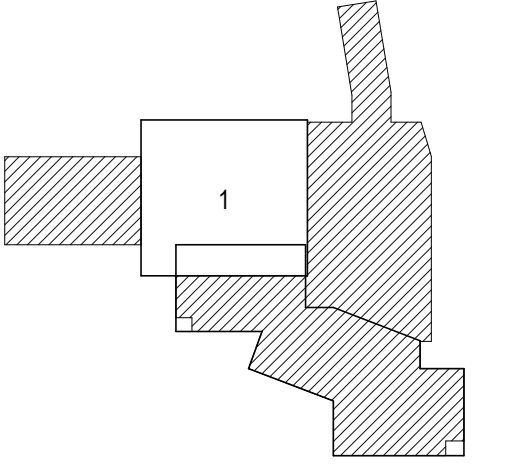
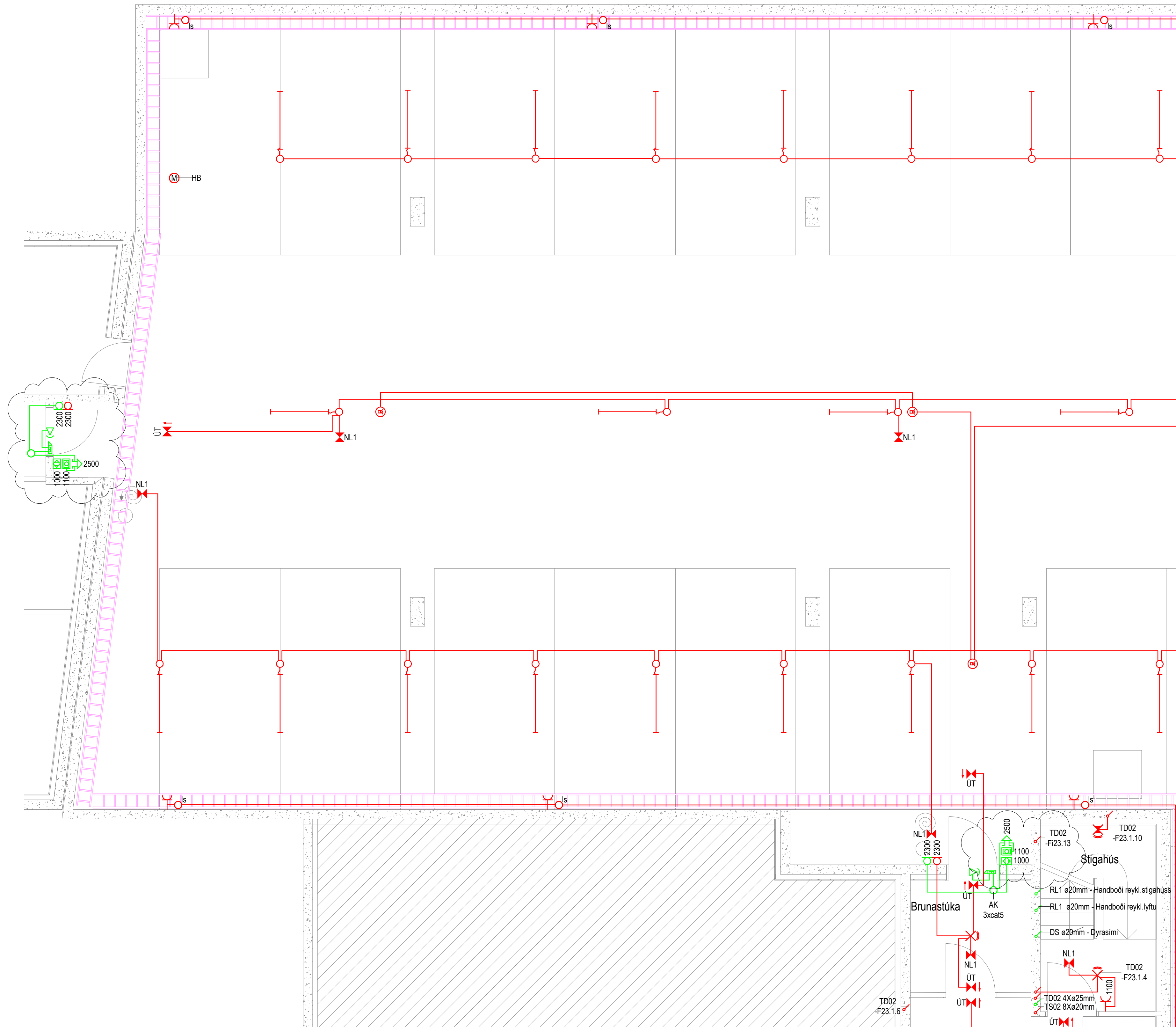

- Skýringar**
- Lág- og smáspennuskápar
 - Lagir upp / niður / milli hæða
 - Pipur ø16mm / strengur
 - Pipur ø16mm / gólf / strengur í gólf
 - Lausalaug
 - Jarðbinding
 - R/T dós í vegg
 - R/T dós
 - Tengidds á tækjaplötu
 - Tengill hæð 200
 - Tengill hæð 600
 - Tengill og rofi hæð 1100
 - Rofi hæð 1100
 - Rofi hæð 850
 - Samrofi hæð 1100
 - Krossrofi hæð 1100
 - Þrýstirofi hæð 1100
 - Tvöfaldir rofi í einni dós hæð 1100
 - Hreyfiskynjari hæð 1100
 - Hreyfiskynjari á lofti
 - Hitanemi hæð 1500
 - Veggdós fyrir ljós hæð 1850
 - Loftdós fyrir ljós
 - Kúpull með hreyfiskynjara
 - Kúpull með neyðarljósi
 - Kúpull með neyðarljósi og hreyfiskynjara
 - Lampi, ilangur
 - Útljós
 - Neyðarljós
 - Einfaldur tölvutengill hæð 200
 - Tvöfaldir tölvutengill hæð 200
 - Hitanemi hæð 1500
 - Þrefaldur KNX þrýstirofi hæð 1100
 - Hnappur hæð 1100
 - Dyrabjalla hæð 2300
 - Dyrasímatöl hæð 1500
 - Dyrasímatöl hæð 1500
 - ul Búnaður utanliggjandi
 - ol Búnaður ofan lofts
 - Is Búnaður á lagnastiga

B	10.05.2023	Brunakerfi fært á sér tekn., breytar hæðir í að kerfi	SJ	ÞKK
A	05.04.2023	Uppfærslur vegna breyttra grunna	SJ	ÞKK
Útg.	Þeg.	Skýring	Dr.	Öb.

VERKHÖNNUN
VERKFRÆÐIRÁÐGJÖF

Katrínartúni 4, 105 Reykjavík
Sími: 570-5800, kt. 650107-1280
www.verkhonnun.is, verkhonnun@verkhonnun.is
Magnús B. Þórðarson kt. 030879-4149
Sambýkt f.h. Verkhönnun ehf.

Undirritun samráðsmeðlims:

Verkefni:

APALSKARÐ 8
RAFLAGNIR
LÁG- OG SMÁSPENNA KJALLARI 1.HL

Aðaluppdráttur:	thordur@verkhonnun.is	BDÓ	ÞKK	30.11.2022	1:50	A1
thorinn	Teknað	Yfirfari	Dagsetning	Mælikvarði	Bláskafi	
2018-01-008				24.-1.01		B
Verknumur	Teknúmer	Breyting				

HÖNNUNARSKILUR SÉR ALLAN RÉTT A TERNINGUM - FÖLDFÖLÐUN ER HÁB SKRIFLEGI SAMBYKTI

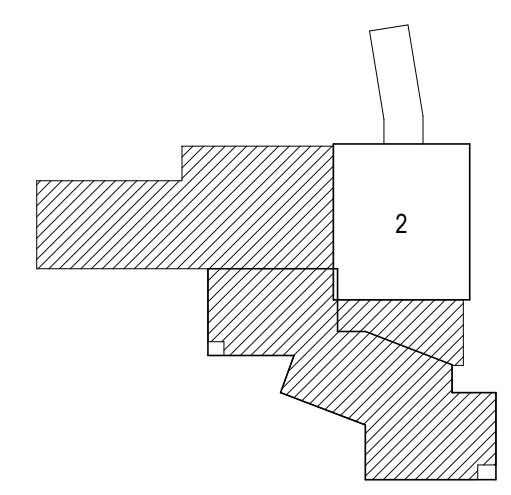
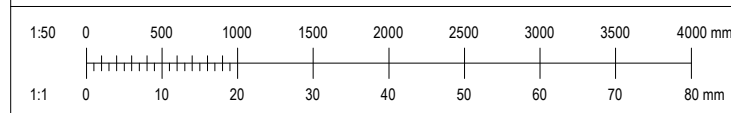
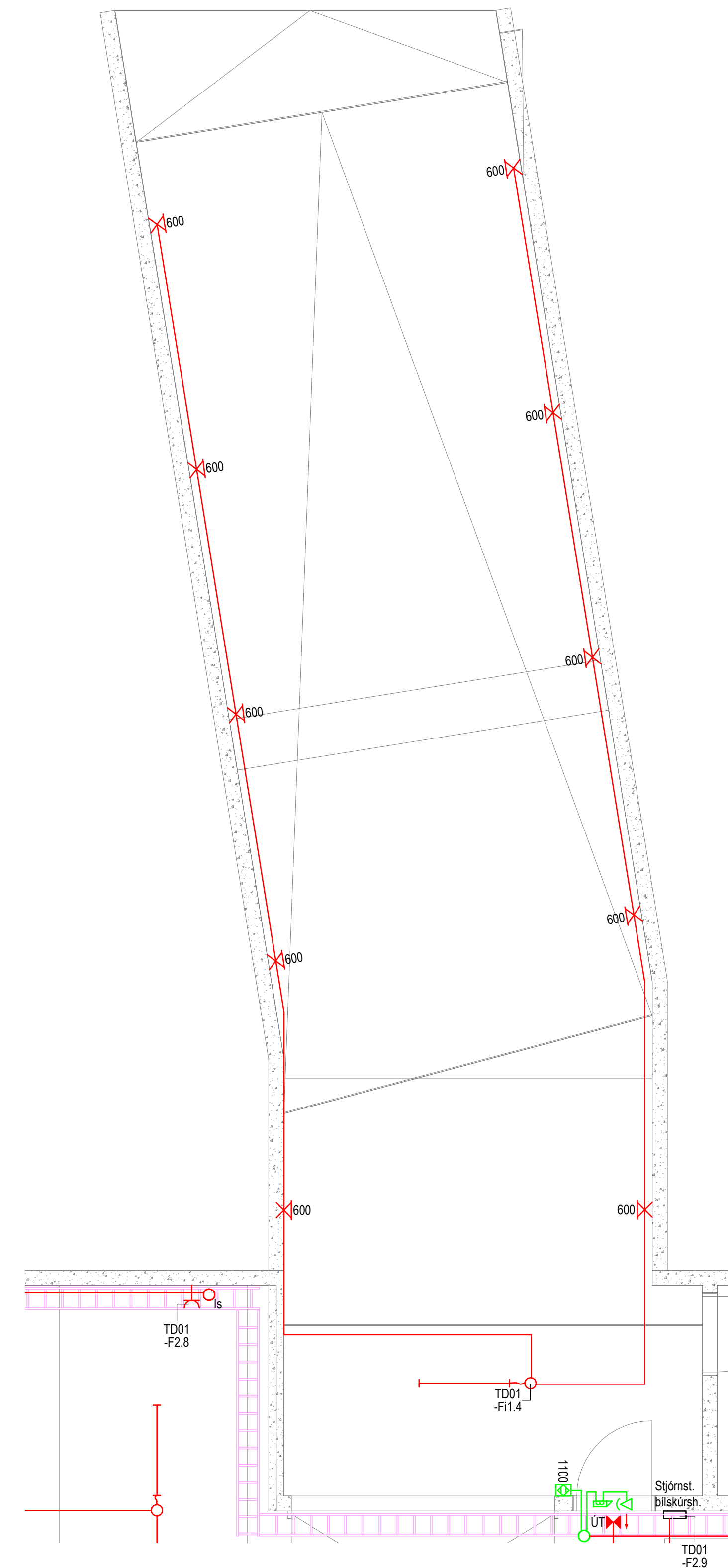
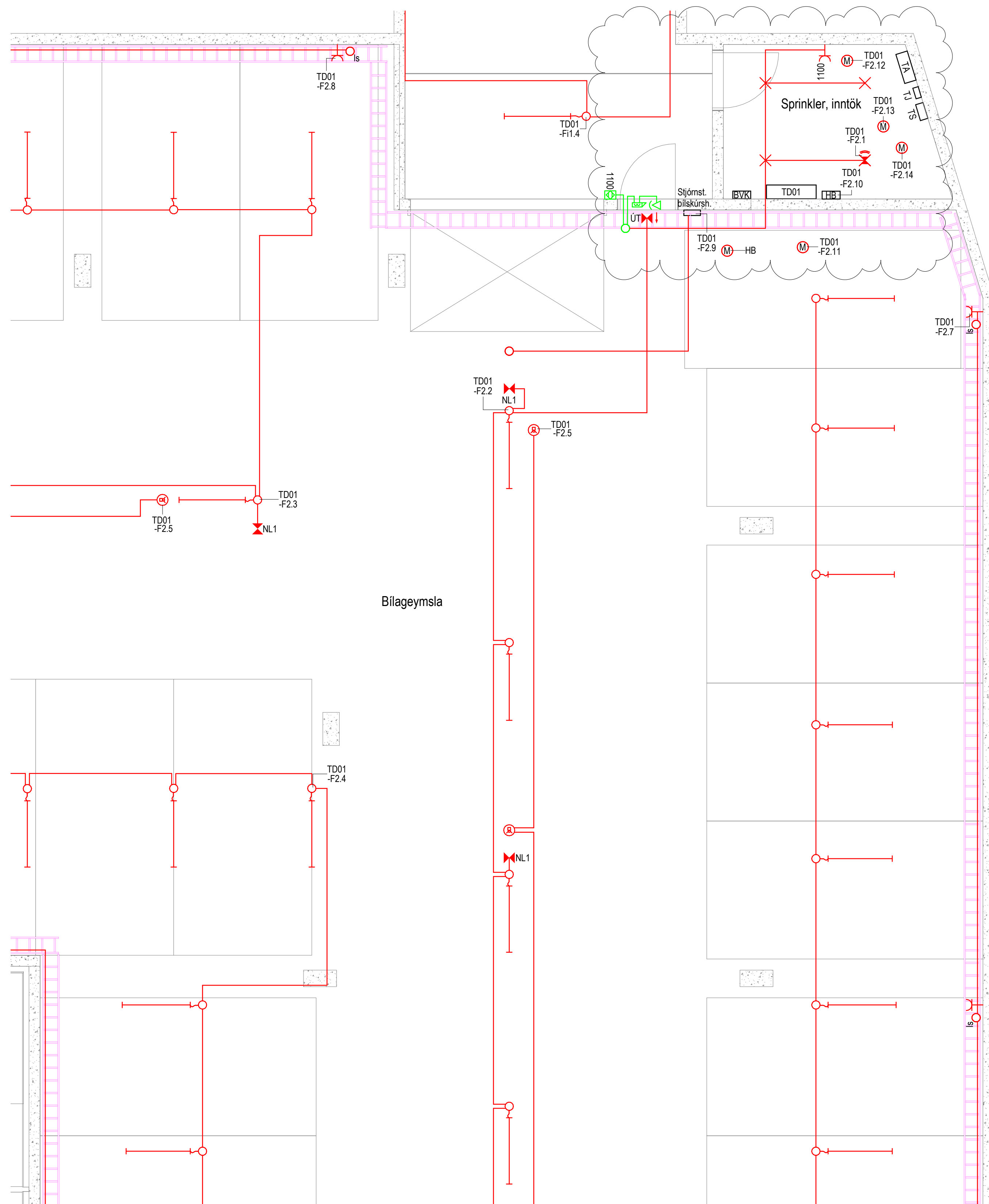

- Skýringar**
- Lág- og smáspennuskápar
 - Lagir upp / niður / milli hæða
 - Pipur \varnothing 16mm / strengur
 - Pipur \varnothing 16mm í gólf / strengur í gólf
 - Lausalaug
 - Jarðbinding
 - R/T dós í vegg
 - R/T dós
 - Tengidds á tækjaplötu
 - Tengill hæð 200
 - Tengill hæð 600
 - Tengill og rofi hæð 1100
 - Rofi hæð 1100
 - Rofi hæð 850
 - Samrofi hæð 1100
 - Krossrofi hæð 1100
 - Þrýstirofi hæð 1100
 - Tvöfaldur rofi í einni dós hæð 1100
 - Hreyfiskynjari hæð 1100
 - Hreyfiskynjari á lofti
 - Hitanemi hæð 1500
 - Veggdós fyrir ljós hæð 1850
 - Loftdós fyrir ljós
 - Kúpull með hreyfiskynjara
 - Kúpull með neyðarljósi
 - Kúpull með neyðarljósi og hreyfiskynjara
 - Lampi, ilangur
 - Útljós
 - Neyðarljós
 - Einfaldur tölvutengill hæð 200
 - Tvöfaldur tölvutengill hæð 200
 - Hitanemi hæð 1500
 - Þrefaldur KNX þrýstirofi hæð 1100
 - Hnappur hæð 1100
 - Dyrabjalla hæð 2300
 - Dyrasímastöð hæð 1500
 - Dyrasímatöl hæð 1500
 - ul
 - ol
 - Búnaður utanliggjandi
 - Is
 - Búnaður á lagnastiga

B	10.05.2023	Brunakerfi fært á sér tekn., breytar hæðir í að kerfi	SJ	ÞKK
A	05.04.2023	Uppfærslur vegna breyttra grunna	SJ	ÞKK

VERKHÖNNUN
VERKFRÆÐIRÁÐGJÖF

Katrínartúni 4, 105 Reykjavík
Sími: 570-5800, kt. 650107-1280
www.verkhonnun.is, verkhonnun@verkhonnun.is

Magnús B. Þórðarson kt. 030879-4149
Samband: M. Þórðarson

Undirritað samráðgjafi:

Verkeign:

APALSKARÐ 8
RAFLAGNIR
LÁG- OG SMÁSPENNA KJALLARI 2.HL

thorhur@verkhonnun.is	BDÓ	ÞKK	30.11.2022	1:50	A1
Hanna	Teknað	Yfirfari	Dagsetning	Mælikvarði	Bláskafi

2018-01-008	24-1.02	B
Verkeign	Teknúmer	Breyting

HÖNNUNARSKILUR SÉR ALLAN RÉTTA A TÆKNINGUM - FÖLJÓFÖLÐUN ER HÁB SKRIFLEGGU SAMBÝKKI

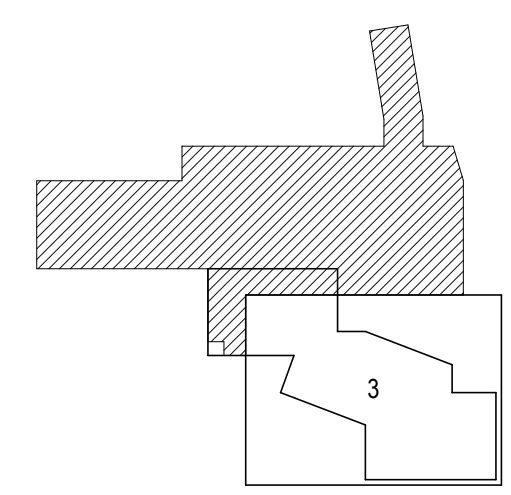
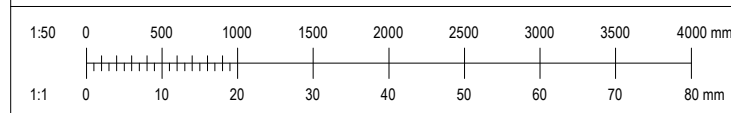
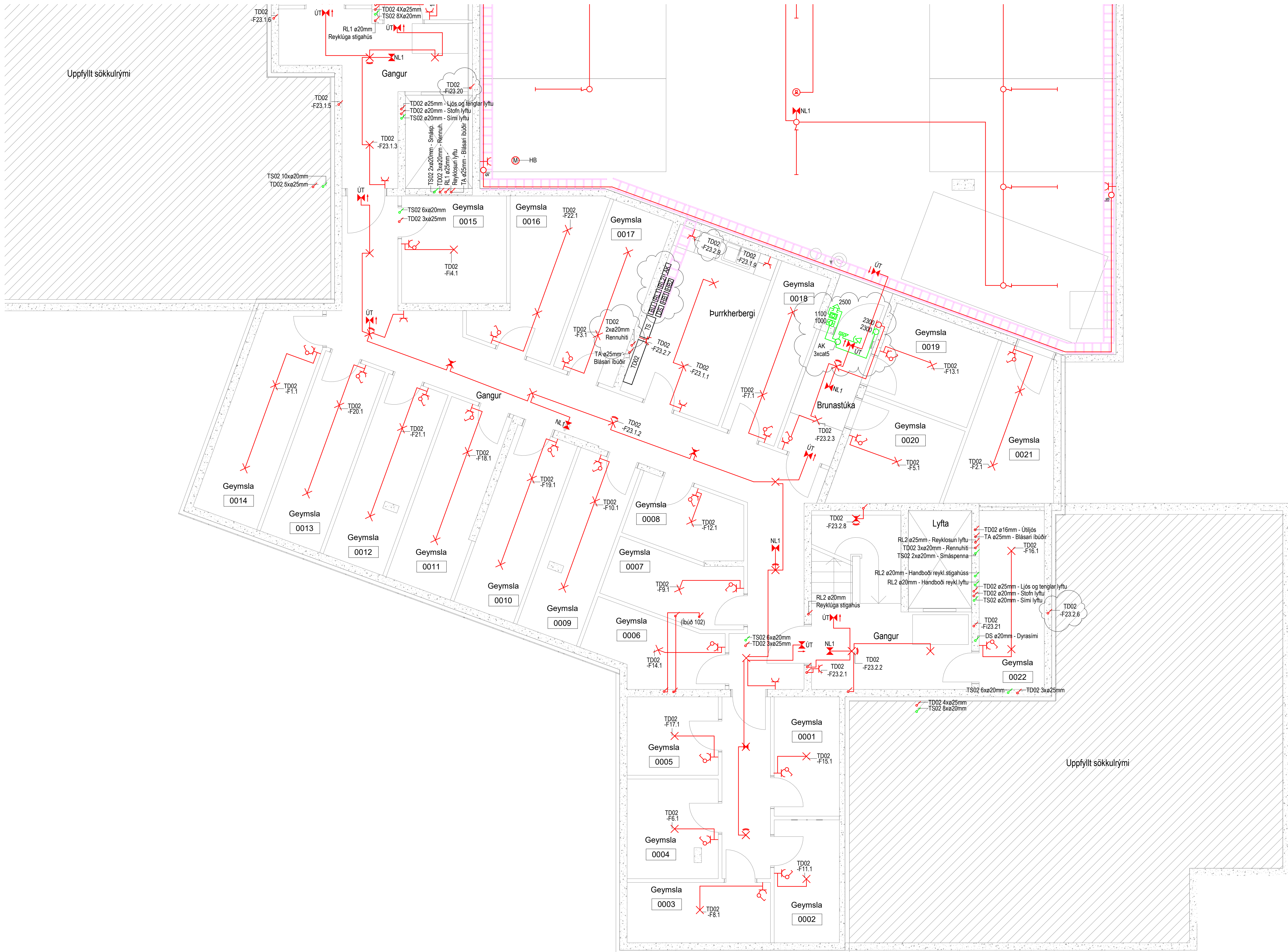

- Skýringar**
- Lág- og smáspennuskápar
 - ↕ Lagnir upp / niður / milli hæða
 - Pipur ø16mm / strengur
 - Pipur ø16mm í gólf / strengur í gólf
 - ~ Lauslaug
 - ⊕ Jarðbinding
 - R/T dós í vegg
 - R/T dós
 - Is
 - Tengidds á tækjaplötu
 - Tengill hæð 200
 - Tengill hæð 600
 - Tengill og rofi hæð 1100
 - Rofi hæð 1100
 - Rofi hæð 850
 - Samrofi hæð 1100
 - Krossrofi hæð 1100
 - Þrýstirofi hæð 1100
 - Tvöfaldur rofi í einni dós hæð 1100
 - Hreyfiskynjari hæð 1100
 - Hreyfiskynjari á lofti
 - Hitanemi hæð 1500
 - 1850 Veggdós fyrir ljós hæð 1850
 - Loftdós fyrir ljós
 - Kúpull með hreyfiskynjara
 - Kúpull með neyðarljósi
 - Kúpull með neyðarljósi og hreyfiskynjara
 - Lampi, ilangur
 - ÚT
 - NL
 - Neyðarljós
 - Einfaldur tölvutengill hæð 200
 - Tvöfaldur tölvutengill hæð 200
 - Hitanemi hæð 1500
 - Þrefaldur KNX þrýstirofi hæð 1100
 - Hnappur hæð 1100
 - Dyrabjalla hæð 2300
 - Dyrasímastöð hæð 1500
 - Dyrasímatöl hæð 1500
 - ul
 - ol
 - Is

B	10.05.2023	Brunakerfi fært á sér tekn., breytar hæðir í að kerfi	SJ	ÞKK
A	05.04.2023	Uppf. lagnir milli hæða og grennamerkingar í geymslum	SJ	ÞKK

VERKHÖNNUN
VERKFRÆÐIRÁÐGJÖF

Katrínartúni 4, 105 Reykjavík
Sími: 570-5800, kt. 650107-1280
www.verkhonnun.is, verkhonnun@verkhonnun.is

Magnús B. Þórðarson kt. 030879-4149
Samband í h. Verkhönnun ehf.

Undirritun samráðsmeðlims:

Verkefni:

APALSKARÐ 8
RAFLAGNIR
LÁG- OG SMÁSPENNA KJALLARI 3.HL

Aðaluppdráttur:	BDÖ	ÞKK	30.11.2022	1:50	A1
thordur@verkhonnun.is	Teknað	Yfirfari	Dagsetning	Malkvarði	Þakstari

2018-01-008 **24.-1.03** **B**

VERKHÖNNUN ER ALLAN RETTA A TÆKNINGUM - FÖLDFÖLÐUR ER HÁB SKRIFLEGGI SAMBYRRI

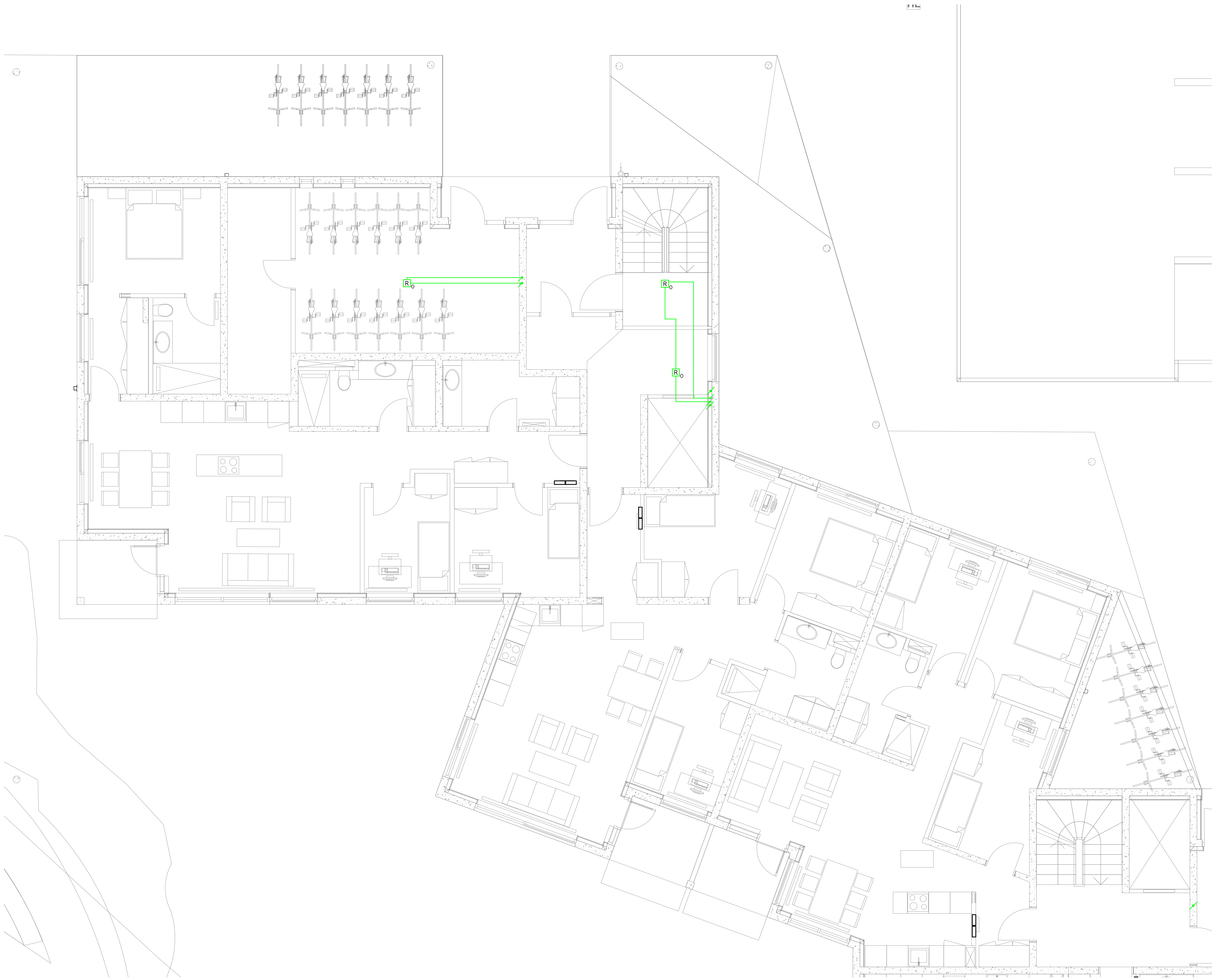

Úts. Dags. Spjng. Br. St.

VERKHÖNNUN

VERKFRÆÐIRÁÐGJÖF

Katrínartúni 4, 105 Reykjavík
Sími: 570-5800, kt. 650107-1280
www.verkhonnun.is, verkhonnun@verkhonnun.is

Magnús B. Þórðarson kt. 030879-4149
Samband f.h. Verkhönnun ehf.

Undirritun samráðingarnúmera:

Verkefni:

APALSKARÐ 8
RAFLAGNIR
BRUNAKERFI 1.HÆÐ 1.HL

Aðaluppdráttur:

thordur@verkhonnun.is	SJ	ÞKK	10.05.2023	1:50	A1
Hanna	Teknað	Yfirfarið	Dagsetning	Málkvæði	Bláskafi

2018-01-008 **32.01.01**

Verkhönnun Verkhönnun Verkhönnun

HÖNNUNUR ÁSKILUR SER ALLAN RÉTT A TERNINGUM - FÖLFDÖLUN ER HÁB SKRIFLEGU SAMÞYKKI

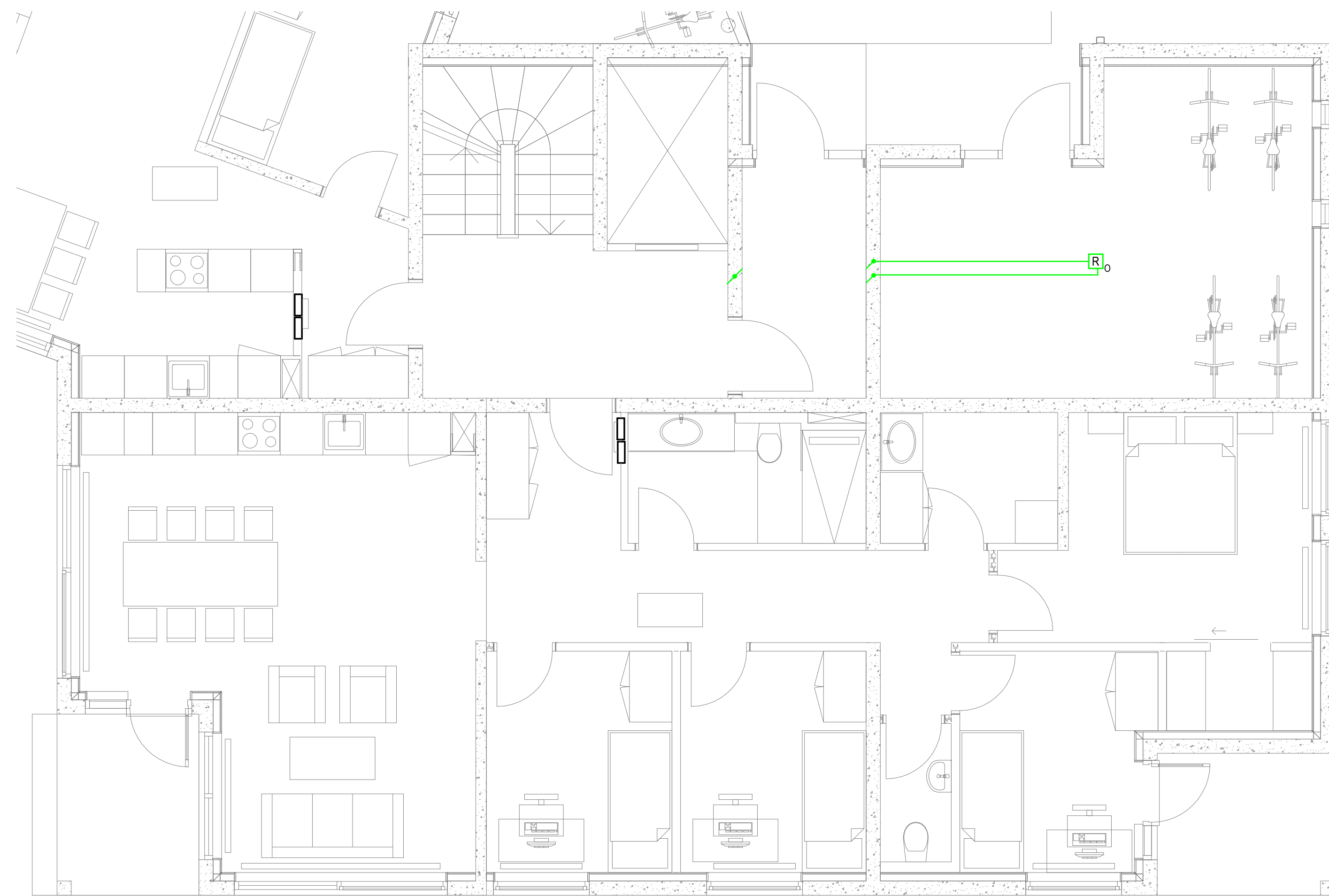
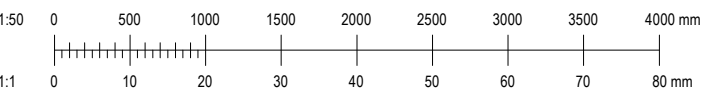

Úts. | Dags. | Spjng. | Br. | St.

VERKHÖNNUN
VERKFRÆÐIRÁÐGGJÖF

Katrínartúni 4, 105 Reykjavík
Sími: 570-5800, kt. 650107-1280
www.verkhonnun.is, verkhonnun@verkhonnun.is

Magnús B. Þórðarson kt. 030879-4149
Samþykkt f.h. Verkhönnunar ehf.

Undirritun samráðsáfanganúmera:

Verkefni:

APALSKARÐ 8
RAFLAGNIR
BRUNAKERFI 1.HÆÐ 2.HL

Aðaluppdráttur:

thordur@verkhonnun.is	SJ	ÞKK	10.05.2023	1:50	A1
Hanna	Tekna	Yfir	Dagsetning	Malkvarði	Blástand

2018-01-008	32.01.02	
Verknumur	Teknumer	Breyting

HÖNNUNUR ÁSKILUR SER ALLAN RETTA A TEKNINGUM - FÖLFDÖLUN ER HÁB SKRIFLEGI SAMBYRRI

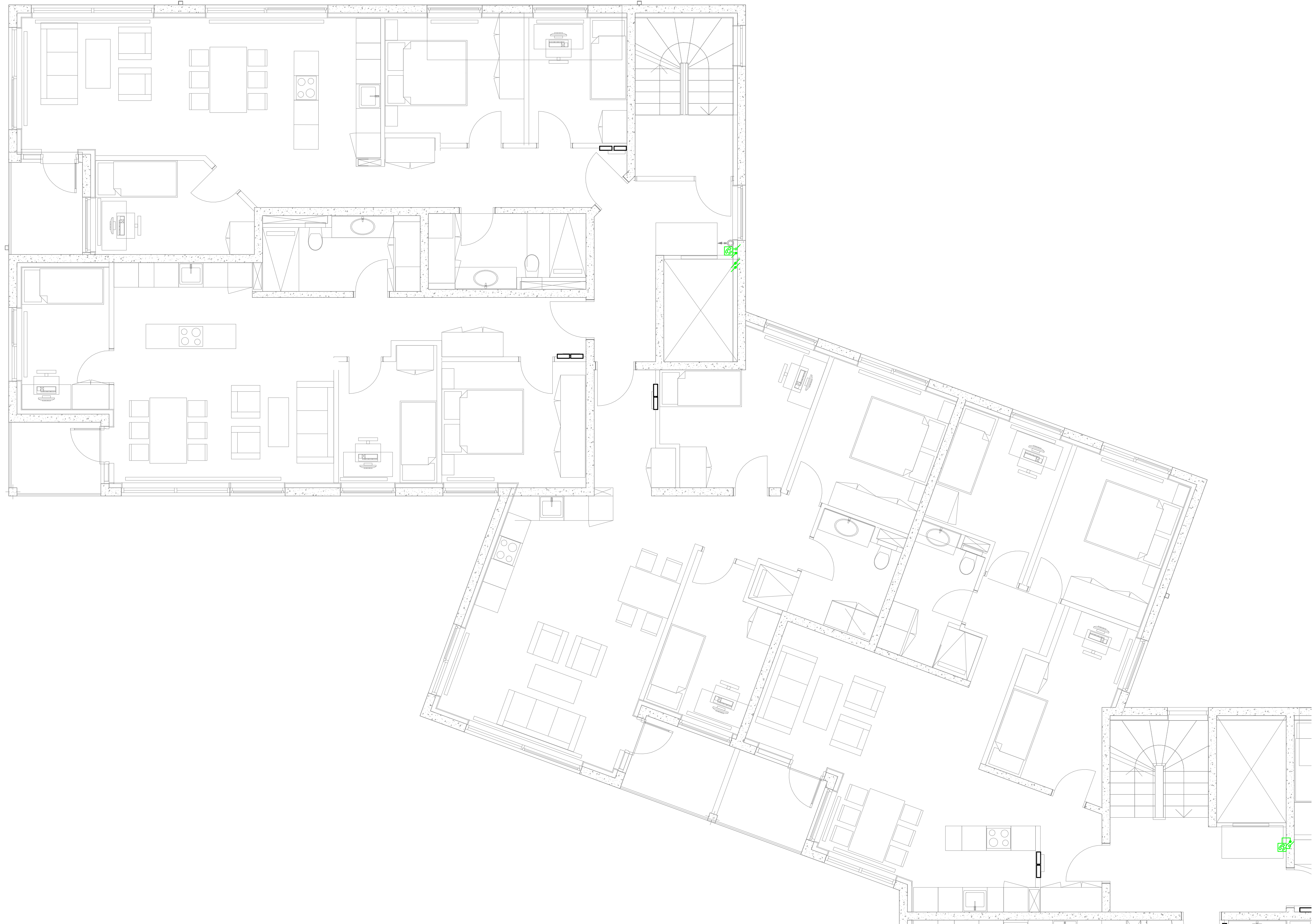
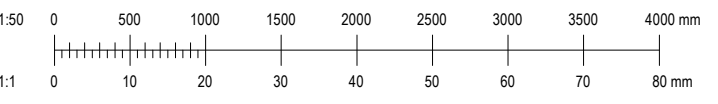

VERKHÖNNUN
VERKFRÆÐIRÁÐGJÖF

Katrínartúni 4, 105 Reykjavík
Sími: 570-5800, kt. 650107-1280
www.verkhonnun.is, verkhonnun@verkhonnun.is

Magnús B. Þórðarson kt. 030879-4149
Samband f.h. Verkhönnun ehf.

Undirritun samráðingarnúmera:

Verkefni:

APALSKARÐ 8
RAFLAGNIR
BRUNAKERFI 2.HÆÐ 1.HL

Aðaluppdráttur:

thordur@verkhonnun.is	SJ	ÞKK	10.05.2023	1:50	A1
Hanna	Teknað	Yfirfarið	Dagsetning	Málkvæði	Bláskafi

2018-01-008 **32.02.01**

Verkhönnun Verkhönnun Verkhönnun

HÖNNUNUR ÁSKILUR SER ALLAN RÉTT A TERNINGUM - FJÓLFÖLDUN ER HÁB SKRIFLEGI SAMÞYKKI

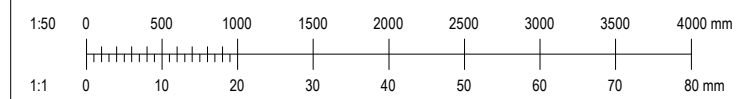

Úts. | Daga. | Spjng. | Br. | St.

VERKHÖNNUN
VERKFRÆÐIRÁÐGGJÖF

Katrínartúni 4, 105 Reykjavík
Sími: 570-5800, kt. 650107-1280
www.verkhonnun.is, verkhonnun@verkhonnun.is

Magnús B. Þórðarson kt. 030879-4149
Samþykkt f.h. Verkhönnunar ehf.

Undirritaun samráðsáttugingarnómadur:

Verkkaup:

APALSKARÐ 8
RAFLAGNIR
BRUNAKERFI 2.HÆÐ 2.HL

Aðaluppdráttur:

thordur@verkhonnun.is	SJ	ÞKK	10.05.2023	1:50	A1
Hanna	Tekna	Yfir	Dagsetning	Malkvarði	Bústa

2018-01-008	32.02.02	
Verkna	Tekna	Breyting

HÖNNUNUR ÁSKILUR SER ALLAN RETT A TEKNINGUM - FJÓLFÖLDUN ER HÁB SKRIFLEGU SAMÞYKKT

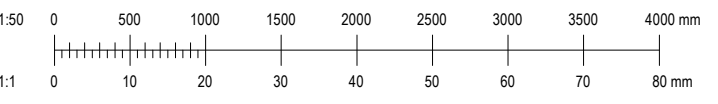

VERKHÖNNUN
VERKFRÆÐIRÁÐGJÖF

Katrínartúni 4, 105 Reykjavík
Sími: 570-5800, kt. 650107-1280
www.verkhonnun.is, verkhonnun@verkhonnun.is

Magnús B. Þórðarson kt. 030879-4149
Samþykkt í h. Verkhönnun ehf.

Undirritun samráðsáttunnanna:

Verkefni:

APALSKARÐ 8
RAFLAGNIR
BRUNAKERFI 3.HÆÐ 1.HL

Aðaluppdráttur:

thordur@verkhonnun.is	SJ	ÞKK	10.05.2023	1:50	A1
Hanna	Tekna	Yfir	Dagsetning	Malkvarði	Blástand

2018-01-008 **32.03.01**

Verkhönnun ehf. Verkhönnun ehf. Verkhönnun ehf.

HÖNNUNARSKILUR SÉR ALLAN RÉTT A TERNINGUM - FÖLFDÖLUN ER HÁB SKRIFLEGI SAMÞYKKT

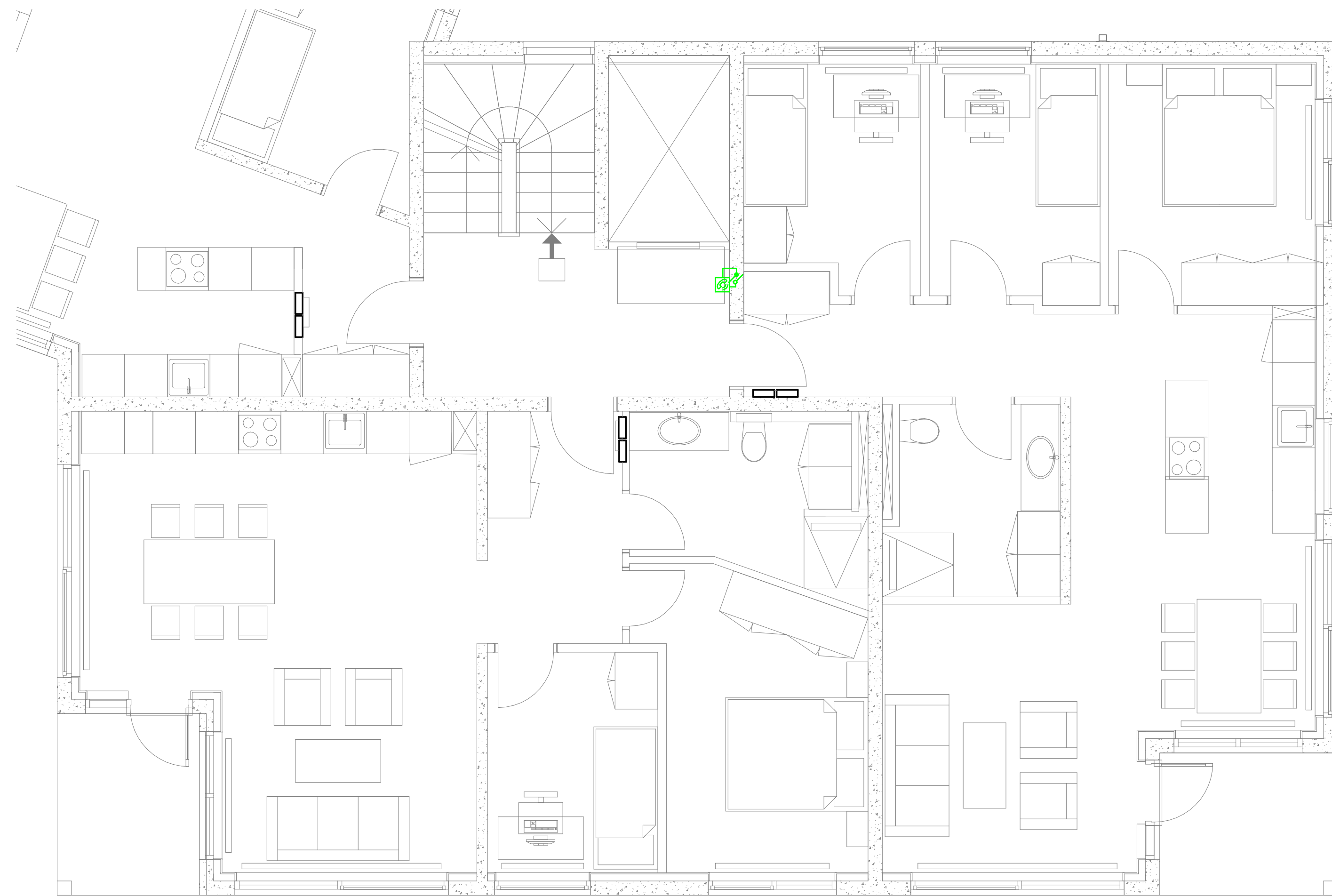
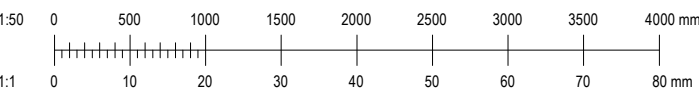

Úts. | Daga. | Spjng. | Bl. | Bl.

VERKHÖNNUN
VERKFRÆÐIRÁÐGGJÖF

Katrínartúni 4, 105 Reykjavík
Sími: 570-5800, kt. 650107-1280
www.verkhonnun.is, verkhonnun@verkhonnun.is

Magnús B. Þórðarson kt. 030879-4149
Samþykkt f.h. Verkhönnunar ehf.:

Undirritaun samráðsáttugingarnámuðar:

Verkeign:

APALSKARÐ 8
RAFLAGNIR
BRUNAKERFI 3.HÆÐ 2.HL

Aðaluppdráttur:

thordur@verkhonnun.is	SJ	ÞKK	10.05.2023	1:50	A1
Hanna	Tekna	Yfir	Dagsetning	Malkvarði	Blástand

2018-01-008 **32.03.02**

Verkhönnun Verkhönnun Verkhönnun

HÖNNUNUR ÁSKILUR SER ALLAN RETT A TEKNINGUM - FJÓLFÖLDUN ER HÁB SKRIFLEGU SAMÞYKKT

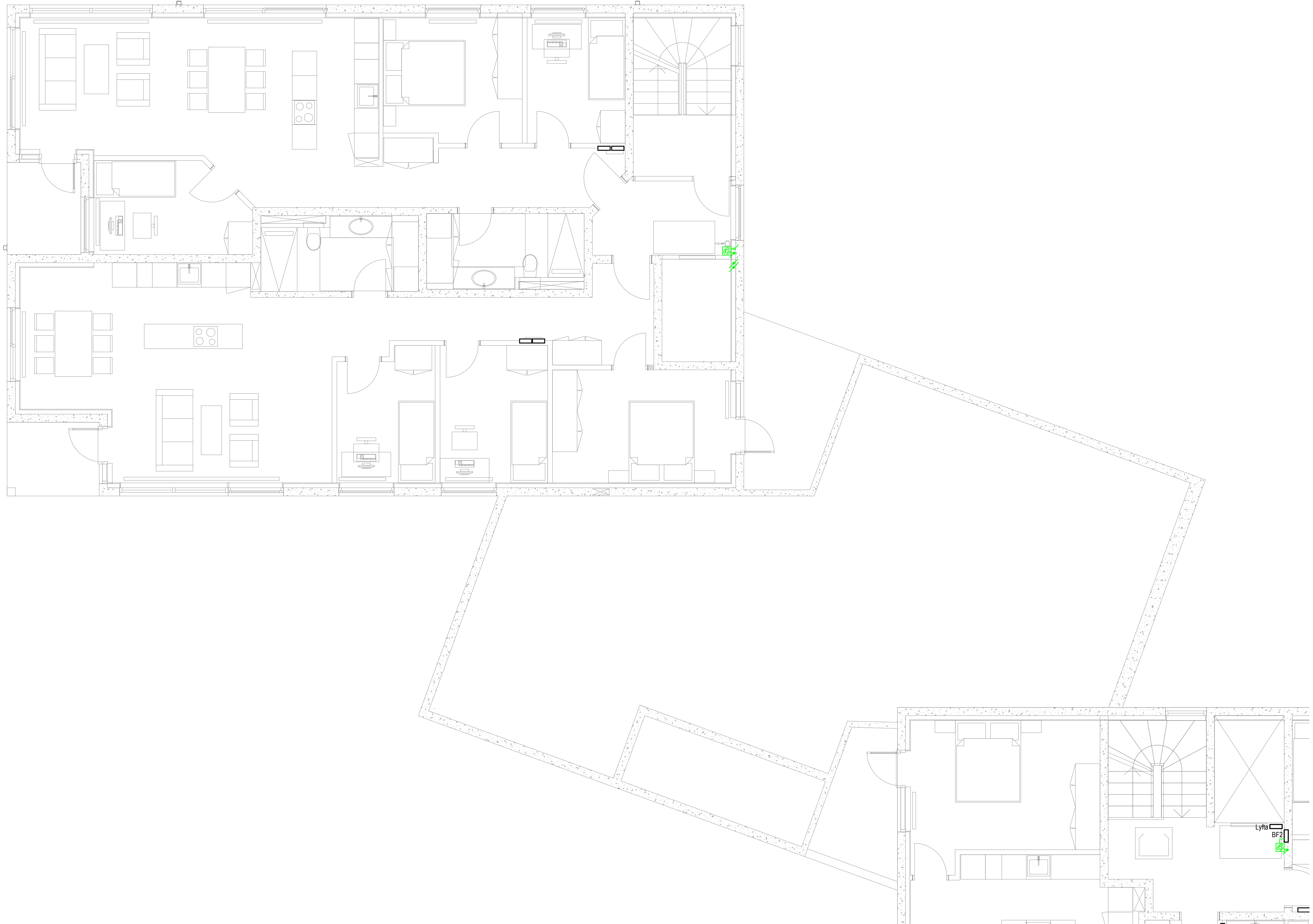
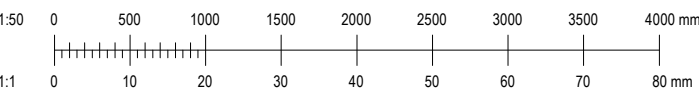

VERKHÖNNUN
VERKFRÆÐIRÁÐGGJÖF

Katrínartúni 4, 105 Reykjavík
Sími: 570-5800, kt. 650107-1280
www.verkhonnun.is, verkhonnun@verkhonnun.is

Magnús B. Þórðarson kt. 030879-4149
Samþykkt f.h. Verkhönnunar ehf.

Undirritun samráðingarnúmera:

Verkefni:

APALSKARÐ 8
RAFLAGNIR
BRUNAKERFI 4.HÆÐ1.HL

Aðaluppdráttur:

thordur@verkhonnun.is	SJ	ÞKK	10.05.2023	1:50	A1
Hanna	Tekna	Yfir	Dagsetning	Malkvarði	Blástand

2018-01-008 **32.04.01**

Verkhönnun Verkhönnun Verkhönnun

HÖNNUNUR ÁSKILUR SER ALLAN RÉTT A TERNINGUM - FJÓLFÖLDUN ER HÁB SKRIFLEGU SAMÞYKKT

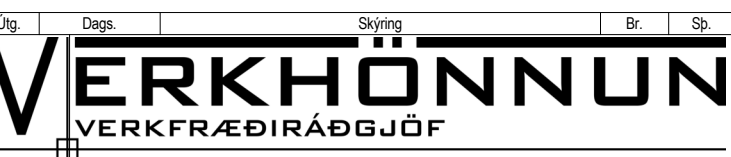
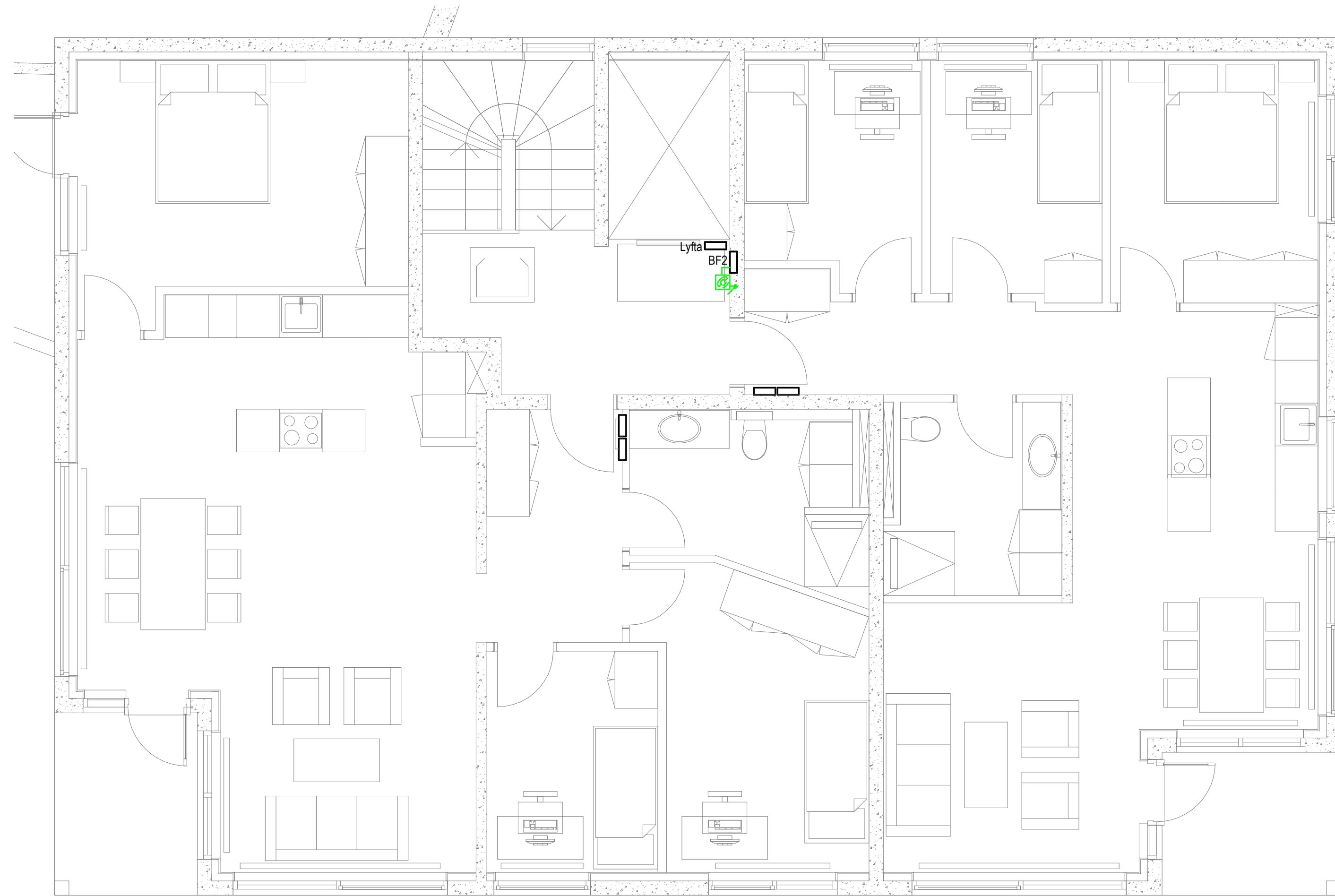
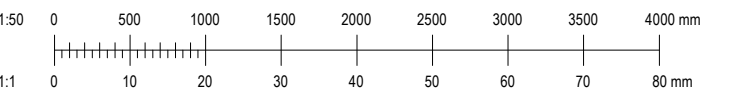

Katrínartúni 4, 105 Reykjavík
Sími: 570-5800, kt. 650107-1280
www.verkhonnun.is, verkhonnun@verkhonnun.is

Magnús B. Þórðarson kt. 030879-4149
Samband f.h. Verkhönnun ehf.

Undirritun samráðsáttunnanna:

Verkefni
APALSKARÐ 8
RAFLAGNIR
BRUNAKERFI 4.HÆÐ 2.HL

Aðalupplýsingar:					
Hannad	Teknad	Yfirskt	Dagsetning	Mælikvarði	A1
thordur@verkhonnun.is	SJ	ÞKK	10.05.2023	1:50	A1
2018-01-008				32.04.02	
Verkhönnun	Verkhönnun	Verkhönnun	Verkhönnun	Verkhönnun	Verkhönnun

HÖNNUNUR ÁSKILUR SER ALLAN RETT A TEKINGUM - FÖLFDÖLUN ER HÁB SKRIFLEGU SAMBANDI

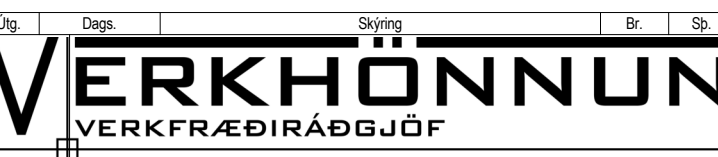
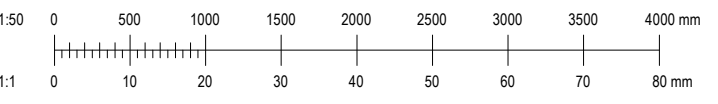

Katrínartúni 4, 105 Reykjavík
 Sími: 570-5800, kt. 650107-1280
 www.verkhonnun.is, verkhnun@verkhonnun.is

Magnús B. Þórðarson kt. 030879-4149
 Samþykkt f.h. Verkhönnunar ehf.

Undirritun samráðingarnúmera:

Verkefni:

APALSKARÐ 8
RAFLAGNIR
BRUNAKERFI 5.HÆÐ 1.HL

Aðskiptadátur:

thordur@verkhonnun.is	SJ	ÞKK	10.05.2023	1:50	A1
Hanna	Tekna	Yfirf	Dagsetning	Malkvarði	Staðar

2018-01-008 **32.05.01**

HÖNNUNARSKILUR SÉR ALLAN RÉTT A TERNINGUM - FJÓLFÓLDUN ER HÁB SKRIFLEGU SAMÞYKKT

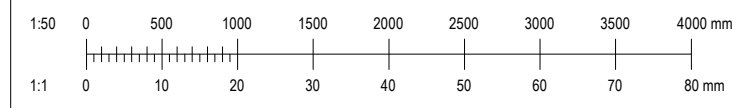
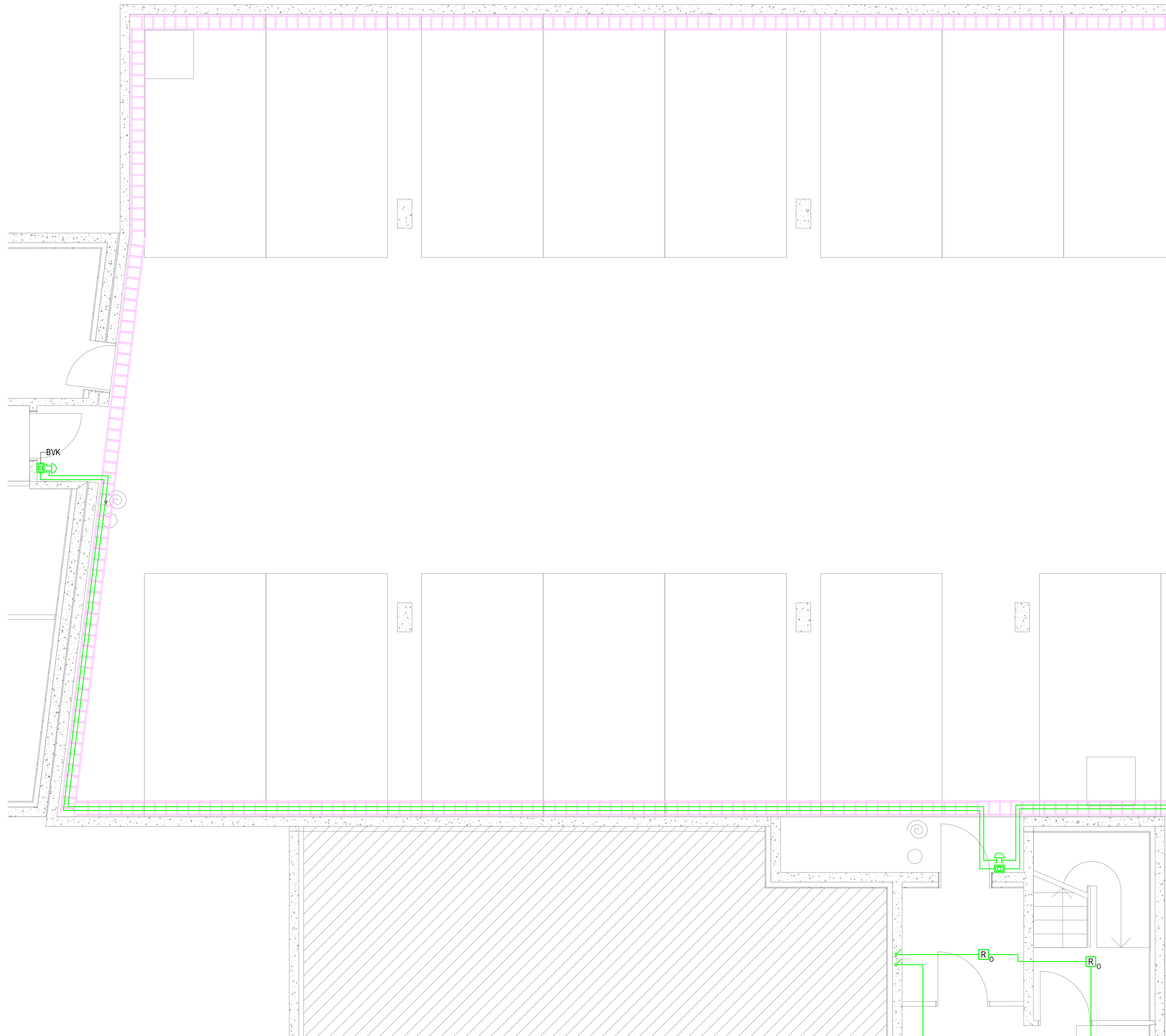

VERKHÖNNUN
VERKFRÆÐIRÁÐGJÖF

Katrínartúni 4, 105 Reykjavík
Sími: 570-5800, kt. 650107-1280
www.verkhonnun.is, verkhonnun@verkhonnun.is

Magnús B. Þórðarson kt. 030879-4149

Samband f.h. Verkhönnun ehf.

Undirritun samráðingarnúmerar:

Verkefni:

APALSKARÐ 8
RAFLAGNIR
BRUNAKERFI KJALLARI 1.HL

Aðaluppdráttur:

thordur@verkhonnun.is	SJ	ÞKK	10.05.2023	1:50	A1
Hanna	Teknað	Yfirfarið	Dagsetning	Mælikvarði	Bláskafi

2018-01-008

32.-1.01

Verkhönnun	Teknúmer	Breyting
------------	----------	----------

HÖNNUNUR ÁSKILUR SER ALLAN RETT A TEKNIÐUM - FÖLDFÖLÐUN ER HÁB SKRIFLEGI SAMBYRÐI

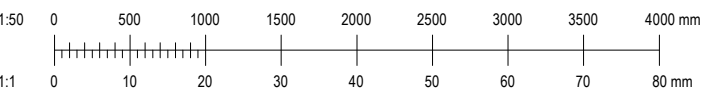
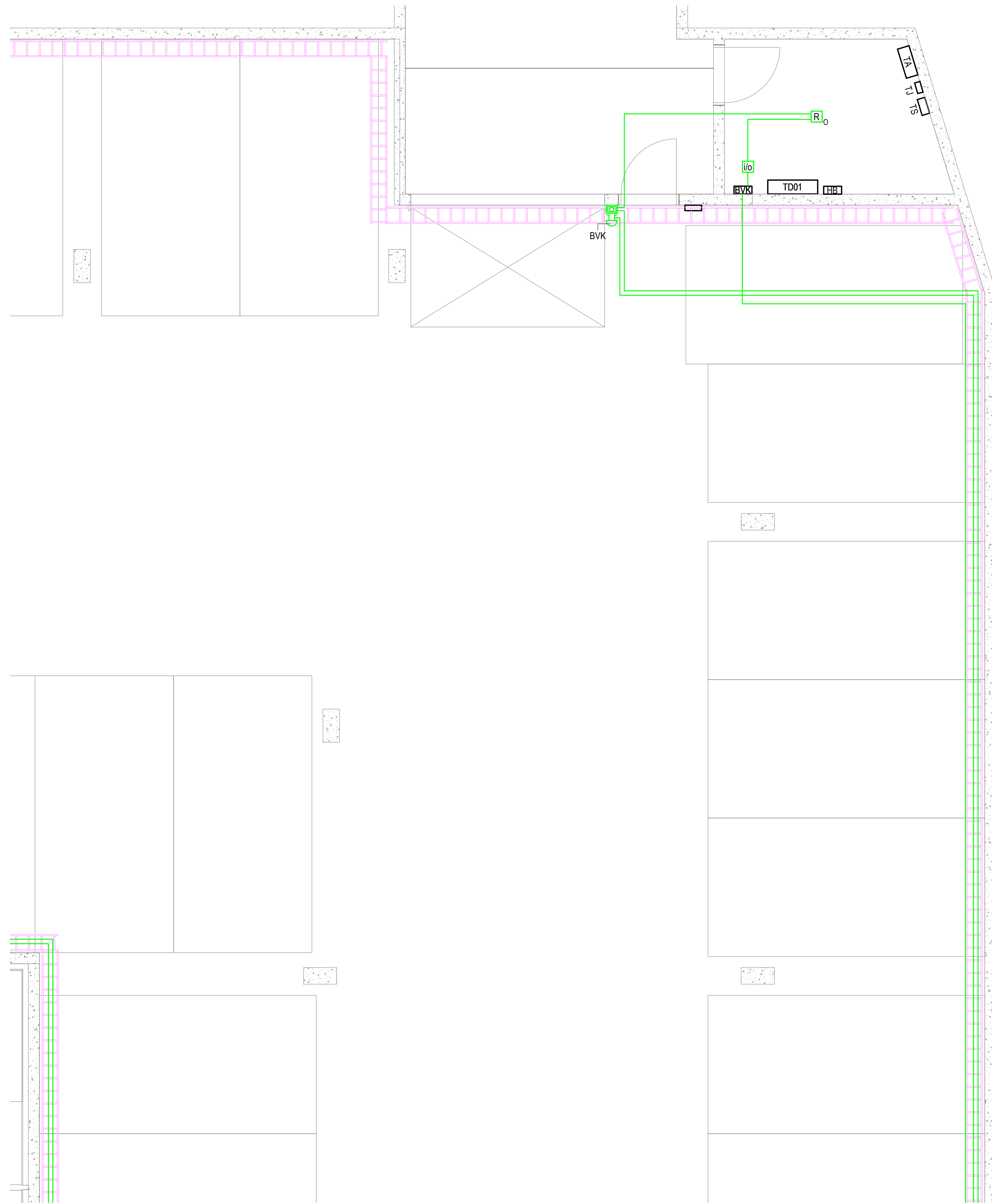

Úts. | Dags. | Síning | Bl. | Bl.

VERKHÖNNUN
VERKFRÆÐIRÁÐGJÖF

Katrínartúni 4, 105 Reykjavík
Sími: 570-5800, kt. 650107-1280
www.verkhonnun.is, verkhonnun@verkhonnun.is

Magnús B. Þórðarson kt. 030879-4149
Samband f.h. Verkhönnun ehf.

Undirritun samráðingarnúmera:

Verkefni:

APALSKARÐ 8
RAFLAGNIR
BRUNAKERFI KJALLARI 2.HL

Aðaluppdráttur:

thordur@verkhonnun.is	SJ	ÞKK	10.05.2023	1:50	A1
Hanna	Teknað	Yfirfarið	Dagsetning	Mælikvarði	Bláskarði

2018-01-008 **32.-1.02**

Verknumér Töknúmer Breyting

HÖNNUNUR ÁSKILUR SER ALLAN RETT A TEKNINGUM - FÖLUFÖLDUN ER HÁB SKRIFLEGI SAMBYRRI

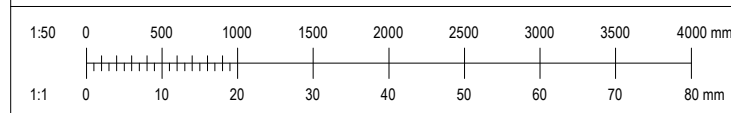
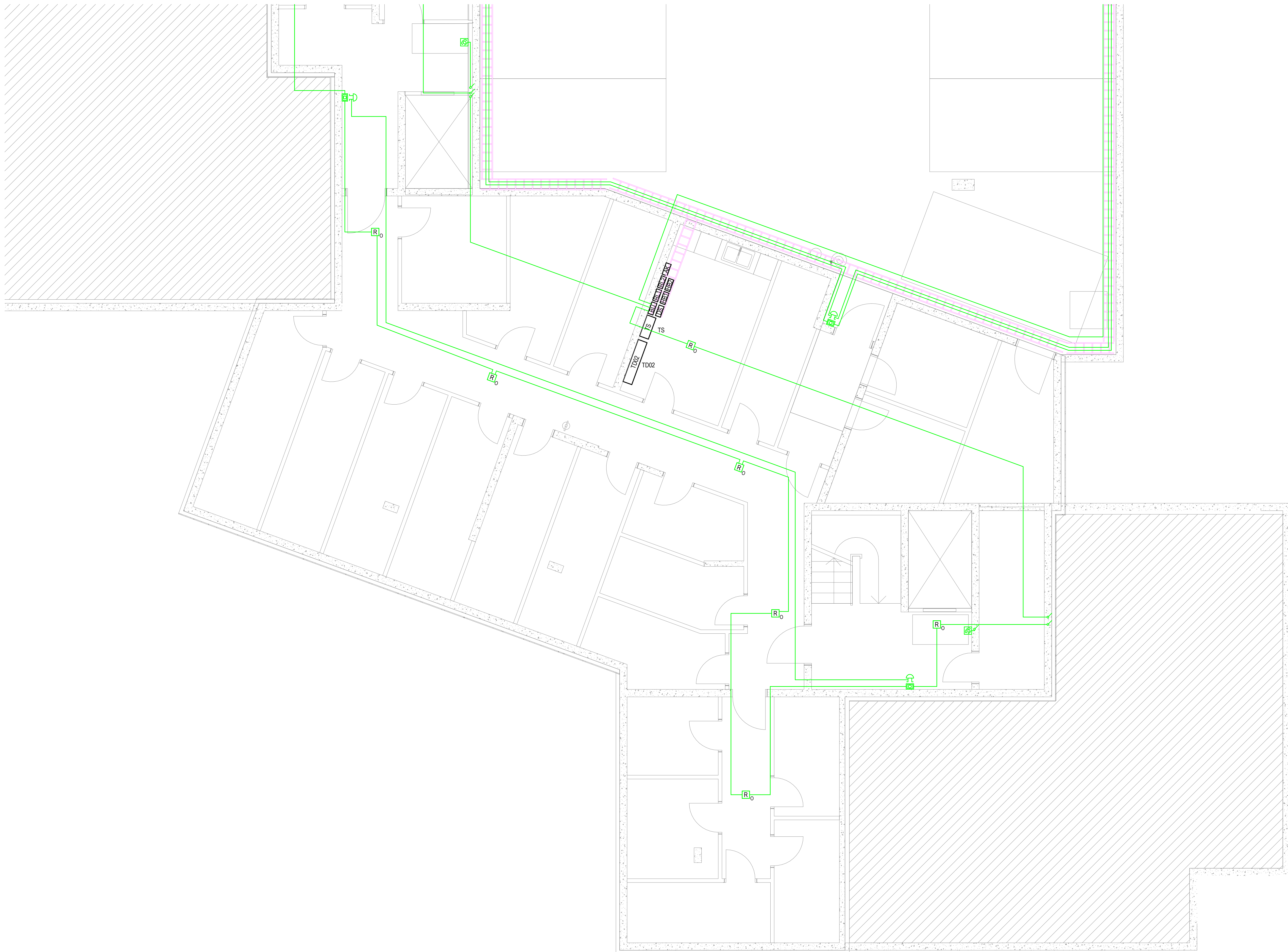

VERKHÖNNUN
VERKFRÆÐIRÁÐGJÖF

Katrínartúni 4, 105 Reykjavík
Sími: 570-5800, kt. 650107-1280
www.verkhonnun.is, verkhnun@verkhonnun.is

Magnús B. Þórðarson kt. 030879-4149
Samþykkt f.h. Verkhönnunar ehf.

Undirritun samráðsáfanganúmera:

Verkefni:
APALSKARÐ 8
RAFLAGNIR
BRUNAKERFI KJALLARI 3.HL

Áskilpöðluð:	SJ	ÞKK	10.05.2023	1:50	A1	
Höfundur:	thordur@verkhonnun.is	Teknað:	Virðandi:	Dagsetning:	Málkvarði:	Báðstærð:
2018-01-008				32.-1.03		
Verkhönnun	Verkhönnun	Teknað	Virðandi	Dagsetning	Málkvarði	Báðstærð

HÖNNUNUR ÁSKILUR SER ALLAN RÉTTA A TEKNINGUM - FÖLDFÖLDUN ER HÁB SKRIFLEGI SAMBYRRI